

PRODUKTKATALOG

Wäschecontainer, rolltainer® & mehr

Bonn 4.2



Landsberg XXL

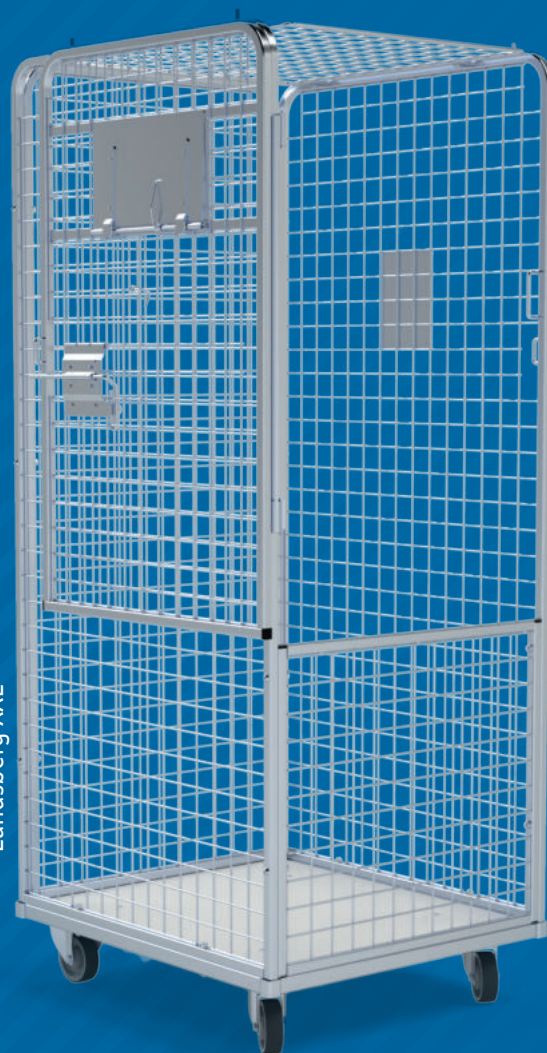

Seewald
Transportgeräte



INHALTSVERZEICHNIS

Über Seewald Transportgeräte GmbH	4
Allgemeine Produkthinweise	5
Wäschecontainer	6
Wäschewagen	30
rolltainer®	38
nestainer®	46
Ballwagen	52
Zubehör	55
Räder & Rollen	68



SEEWALD TRANSPORTGERÄTE GMBH

Unser familiengeführtes Unternehmen Seewald Transportgeräte GmbH wurde 2014 gegründet und hat seinen Sitz im malerischen Peiting, Bayern. Unser Fokus liegt auf Wäschecontainern und rollcontainern, wobei wir hier noch einen Schritt weitergehen.

Wir ergänzen unser Portfolio nicht nur durch unterschiedliches Zubehör, sondern auch durch Erweiterungen für die verschiedensten Anwendungsbereiche. Dabei geben wir uns nicht mit unseren hochwertigen Produkten zufrieden, sondern bieten Ihnen individuelle und allumfassende Beratung. Zusätzlich produzieren wir für Sie gerne Sonderlösungen ganz nach Ihren Wünschen und mit unserem technischen Know-How. Dieses Wissen geben wir bereits an die 2. Generation weiter.

Unser Ziel ist es, der kompetente Partner für Ihren Betrieb zu sein, um Ihnen die besten Transportmöglichkeiten anzubieten und Ihre Arbeit zu erleichtern. Daher entwickeln wir unsere Produkte stetig weiter, denn Ihre Bedürfnisse sind unser Antrieb. Wir freuen uns, mit Ihnen in Zukunft zusammen arbeiten zu dürfen.

ALLGEMEINE PRODUKTHINWEISE

Unsere Produkte sind auf das beste Preis-Leistungs-Verhältnis ausgelegt. Sollte die Grundausstattung nicht zu Ihren Bedürfnissen passen, ist das kein Problem. Alle unsere Wäschecontainer und Rollbehälter können angepasst und auf den vorgegebenen Aufgabenbereich ausgerichtet werden. Falls keiner unserer Standard-Container für Sie in Frage kommt, kommen Sie direkt auf uns zu. Wir konstruieren gerne eine Sonderanfertigung, die auf Ihre Bedürfnisse zugeschnitten ist. Zusätzlich bieten wir Ihnen die Möglichkeit, Ihre neuen Container individuell zu prägen und mit Ihrem Firmennamen zu kennzeichnen, damit direkt zu erkennen ist, wem der Container zuzuordnen ist. Sprechen Sie uns einfach an, zusammen finden wir die ideale Lösung. Mit uns bewegen Sie den Fortschritt in Ihrem Betrieb.

Unsere Artikelbezeichnungen sollen es Ihnen leicht machen das richtige Produkt zu finden. Dafür haben wir einen „Code“ entwickelt, den wir hier kurz erläutern wollen. Im Allgemeinen sprechen wir bei Wäschecontainer, als auch bei Rollbehältern über Kunststoff-, Stahl- oder Holzböden. Wir verwenden Zahlenkombinationen und Größenangaben, um die Behälter leichter unterscheiden zu können. Besonderheiten stehen in Klammern ().

Als Beispiel dient eines unser Premium- und Sondermodelle:

PRODUKTNAME						ARTIKELNUMMER								
Premium	I	S	3.	0	Stahlboden	W	P	S	3.	600	740	1150	B	00000
Name des Containers	Variante der Grundplatte	Größe der Höhe	3-seitig	Anzahl der Zwischenböden	Ausführung des Bodens	Wäschecontainer	Premium	Stahl	3-seitig	Breite	Tiefe	Höhe	Blau verzinkt	Standardausführung
Bonn	4.	2	Stahlboden			W	S	4.	940	560	1760	B	22	000
Name des Containers	4-seitig	Anzahl der Zwischenböden	Ausführung des Bodens			Wäschecontainer	Stahl	4-seitig	Breite	Tiefe	Höhe	Blau verzinkt	Anzahl der Zwischenböden	Standardrollen



SWITZERLAND 5.2

Mit unserem Wäschecontainer **Switzerland 5.2** präsentieren wir Ihnen die absolute Neuheit als Alternative zu Schrankwagen und Transportwagen aus einem Mix aus Aluminium und Kunststoff. Aluminium wird für den Rahmen verwendet und sorgt für die nötige Stabilität. Die Sichtschutzplatten sind aus Kunststoff. Dieser Mix sorgt dafür, dass der Wagen weder zu leicht, noch zu schwer ist und sich gut bewegen lässt. Als weiteres Extra ist der Switzerland mit unserem patentierten Umschaltssystem ausgestattet und verfügt über einen abklappbaren Deckel und eine zweiflügelige Tür. Eine weitere Besonderheit liegt darin, dass die Kunststoffplatten im Fall einer Beschädigung ausgetauscht werden können.

Ausstattung:

- 5-seitiger Wäschecontainer
- Kunststoffplatten und Rahmen aus Alu
- 2 klappbare Zwischenböden enthalten
- Farbe: eloxiertes Aluminium



Weiteres Zubehör und Rollensätze verfügbar.



Entdecken Sie unser Umschaltsystem

	Switzerland 5.2 Alu/Kunststoff
Artikelnummer	WWK58506301750A2Z000
Zusammensetzung	5-seitig
Außenabmessung (B x T x H in mm) Gesamthöhe mit Ø 100 mm Rollen	875 x 650 x 1750 mm
Innenabmessung (B x T x H in mm)	810 x 600 x 1600 mm
Traglast	400 kg
Eigengewicht	40 kg
Ausfuchung	Kunststoffplatten und Rahmen aus Alu
Zwischenboden	2 Zwischenböden enthalten
Rollensatz	4 Lenkrollen ø 100 mm, TPE, Kugellager (mit Umschaltssystem)
Oberfläche	eloxiertes Aluminium

PREMIUM I 3.0

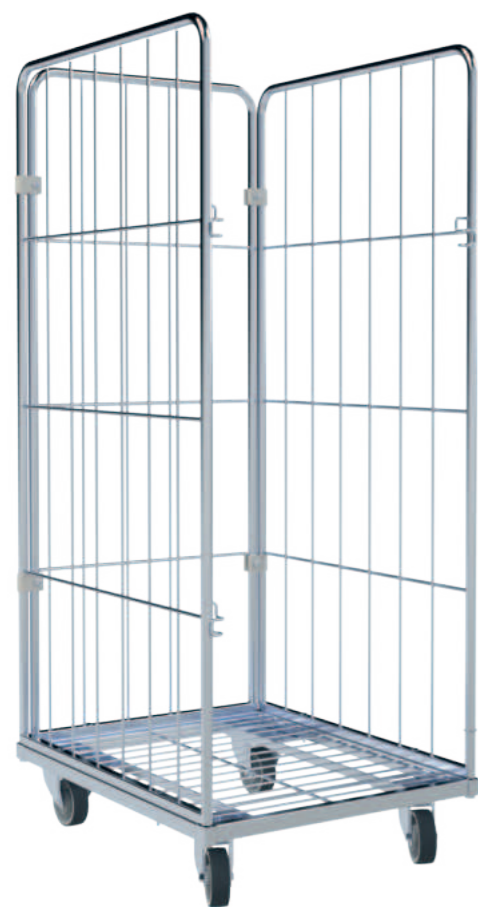

Der 3-seitige **Premium I** steht Ihnen in drei verschiedenen Höhen zur Verfügung und ist mit laufruhigen Markenrollen ausgestattet. Trotz der kleineren Grundplatte weist der Wäschecontainer eine sehr stabile Konstruktion auf, die die hohe Qualität aufzeigt. Die sehr guten Eigenschaften im Bereich Komfort, Handling und Bedienung erleichtern Ihren Arbeitsalltag spürbar.

Ausstattung:

- 3-seitiger Premium I Wäschecontainer
- erhältlich in den Höhen 1150, 1350 und 1520 mm
- 2 Lenk- und 2 Bockrollen, Ø 100 mm, TPE, Kugellager
- Stahlboden
- Zwischenboden optional erhältlich
- Farbe: galvanisch blau verzinkt



Auch mit Kunststoff- oder Holzboden, sowie weiterem Zubehör und Rollensätzen verfügbar.

	Premium IS 3.0 Stahlboden	Premium IM 3.0 Stahlboden	Premium IL 3.0 Stahlboden
Artikelnummer	WPS36007401150B00000	WPS36007401350B00000	WPS36007401520B00000
Zusammensetzung	3-seitig		
Außenabmessung (B x T x H in mm) Gesamthöhe mit Ø 100 mm Rollen	600 x 740 x 1150	600 x 740 x 1350	600 x 740 x 1520
Innenabmessung (B x T x H in mm)	555 x 695 x 1000	555 x 695 x 1200	555 x 695 x 1370
Traglast	400 kg		
Eigengewicht	21 kg	22 kg	24 kg
Ausfächung	Rundeisen: 4/6 x senkrecht (Ø 6 mm), 2 x waagrecht (Ø 7,8 mm)		Rundeisen: 4/6 x senkrecht (Ø 6 mm), 3 x waagrecht (Ø 7,8 mm)
Zwischenboden	optional erhältlich		
Rollensatz	2 Lenk- und 2 Bockrollen, Ø 100 mm, TPE, Kugellager		
Oberfläche	galvanisch blau verzinkt		

PREMIUM I 4.0



Unsere 4-seitige Variante des **Premium I** hat dieselben Vorteile, wie die 3-seitige Version mit dem Zusatz einer schwenkbaren Vorderwand. Zusätzlich kann der obere Teil abgeklappt werden, um das Beladen und den Zugriff auf den Wäschecontainer zu vereinfachen. Erweitert werden kann der Premium I beispielsweise mit Zwischenböden, Dokumentenrahmen und vielem mehr.

Ausstattung:

- wie Premium I 3.0 (Seite 8)
- 4-seitiger Premium I Wäschecontainer
- zusätzlich mit klapp- und schwenkbarer Tür
- erweiterbar mit Zwischenboden, Dokumentenrahmen, Abwehrrollen und vielem mehr



Auch mit Stahl- oder Kunststoffboden, sowie weiterem Zubehör und Rollensätzen verfügbar.

	Premium IS 4.0 Stahlboden	Premium IM 4.0 Stahlboden	Premium IL 4.0 Stahlboden
Artikelnummer	WPS46007401150B00000	WPS46007401350B00000	WPS46007401520B00000
Zusammensetzung	4-seitig		
Außenabmessung (B x T x H in mm) Gesamthöhe mit Ø 100 mm Rollen	600 x 740 x 1150	600 x 740 x 1350	600 x 740 x 1520
Innenabmessung (B x T x H in mm)	555 x 695 x 1000	555 x 695 x 1200	555 x 695 x 1370
Traglast	400 kg		
Eigengewicht	25 kg	27 kg	29 kg
Ausfächung	Rundeisen: 4/6 x senkrecht (Ø 6 mm), 2 x waagrecht (Ø 7,8 mm)		Rundeisen: 4/6 x senkrecht (Ø 6 mm), 2/3 x waagrecht (Ø 7,8 mm)
Zwischenboden	optional erhältlich		
Rollensatz	2 Lenk- und 2 Bockrollen, Ø 100 mm, TPE, Kugellager		
Oberfläche	galvanisch blau verzinkt		



PREMIUM II 3.0

Unser Wäschecontainer **Premium II** ist in unserer 3-seitigen Variante in vier unterschiedlichen Höhen verfügbar. Die lauhigen Markenrollen unter der Grundplatte bewegen die solide Konstruktion sicher durch Ihren Betrieb. Die engere Maschung, im Vergleich zum Basic-Modell, erhöht die Stabilität und Qualität. Auf Wunsch kann der Kunststoffboden gegen einen Stahl- oder Holzboden getauscht werden.

Ausstattung:

- 3-seitiger Premium II Wäschecontainer
- erhältlich in den Höhen 1350, 1520 und 1700 mm
- 2 Lenk- und 2 Bockrollen, Ø 100 mm, TPE, Kugellager
- Kunststoffboden
- maximale Nutzhöhe 1550 mm (Größe XL)
- Farbe: galvanisch blau verzinkt



Auch mit Stahl- oder Holzboden, sowie weiterem Zubehör und Rollensätzen verfügbar.

	Premium II M 3.0 Kunststoffboden	Premium II L 3.0 Kunststoffboden	Premium II XL 3.0 Kunststoffboden
Artikelnummer	WPK36008101350 B00000	WPK36008101520 B00000	WPK36008101700 B00000
Zusammensetzung	3-seitig		
Außenabmessung (B x T x H in mm) Gesamthöhe mit Ø 100 mm Rollen	600 x 810 x 1350	600 x 810 x 1520	600 x 810 x 1700
Innenabmessung (B x T x H in mm)	555 x 765 x 1200	555 x 765 x 1370	555 x 765 x 1550
Traglast	400 kg		
Eigengewicht	24 kg	25,5 kg	27 kg
Ausfuchung	Rundeisen: 4/6 x senkrecht (Ø 6 mm), 2 x waagrecht (Ø 7,8 mm)	Rundeisen: 4/6 x senkrecht (Ø 6 mm), 2/3 x waagrecht (Ø 7,8 mm)	
Zwischenboden	optional erhältlich		
Rollensatz	2 Lenk- und 2 Bockrollen, Ø 100 mm, TPE, Kugellager		
Oberfläche	galvanisch blau verzinkt		



PREMIUM II 4.0

Bei unserer 4-seitigen Variante des **Premium II** kommt die Vorderwand hinzu. Diese ist im Gesamten schwenkbar, alternativ kann der obere Teil nach unten geklappt werden. Gerne können Sie die Grund-Features mit Zwischenböden erweitern oder aber unser innovatives Umschaltssystem nutzen, dass zwei Lenkrollen mit nur einem Klick in der Richtung feststellt und die Lenkrollen somit die Eigenschaften von Bockrollen erhalten. Sprechen Sie uns an!

Ausstattung:

- wie Premium II 3.0 (Seite 10)
- 4-seitiger Premium II Wäschecontainer
- zusätzlich mit klapp- und schwenkbarer Tür
- erweiterbar mit unserem innovativen Umschaltssystem



Auch mit Kunststoff- oder Holzboden, sowie weiterem Zubehör und Rollensätzen verfügbar.

	Premium II M 4.0 Stahlboden	Premium II L 4.0 Stahlboden	Premium II XL 4.0 Stahlboden
Artikelnummer	WPS46008101350 B00000	WPS46008101520 B00000	WPS46008101700 B00000
Zusammensetzung	4-seitig		
Außenabmessung (B x T x H in mm) Gesamthöhe mit Ø 100 mm Rollen	600 x 810 x 1350	600 x 810 x 1520	600 x 810 x 1700
Innenabmessung (B x T x H in mm)	555 x 765 x 1200	555 x 765 x 1370	555 x 765 x 1550
Traglast	400 kg		
Eigengewicht	28 kg	30 kg	32 kg
Ausfuchung	Rundeisen: 4/6 x senkrecht (Ø 6 mm), 2 x waagrecht (Ø 7,8 mm)	Rundeisen: 4/6 x senkrecht (Ø 6 mm), 2/3 x waagrecht (Ø 7,8 mm)	
Zwischenboden	optional erhältlich		
Rollensatz	2 Lenk- und 2 Bockrollen, Ø 100 mm, TPE, Kugellager		
Oberfläche	galvanisch blau verzinkt		

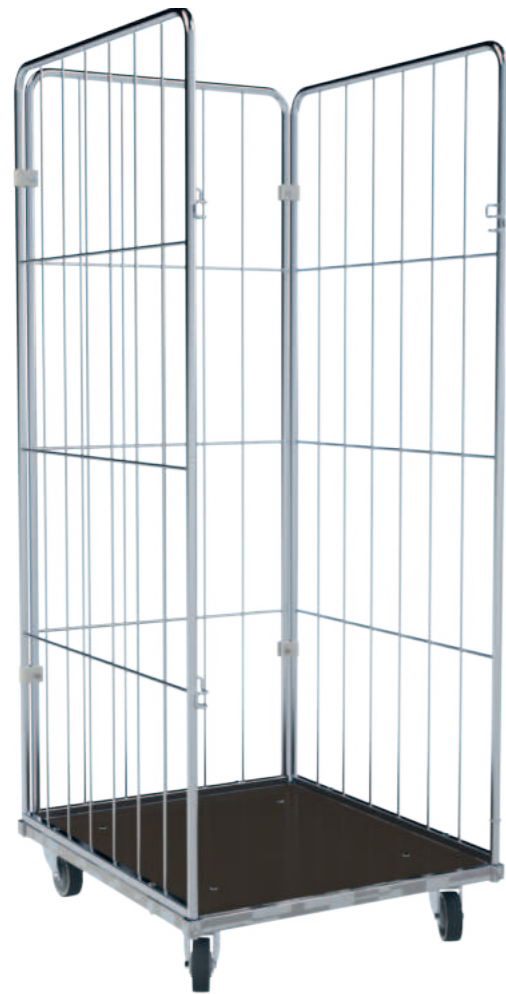

PREMIUM III 3.0

Der 3-seitige Wäschecontainer **Premium III** ist in fünf verschiedenen Höhen erhältlich und verfügt über laufruhige Markenrollen. Mit einem Grundmaß von 720 x 810 mm und einer maximalen Höhe von 1800 mm verfügt er über ein großes Fassungsvermögen. Der auf der großen Grundplatte befestigte, geschlossene Holzboden ist besonders strapazierfähig und somit für viele Einsatzmöglichkeiten geeignet. Durch die Größe und Stabilität ist ein einfaches und sicheres Arbeiten möglich.

Ausstattung:

- 3-seitiger Premium III Wäschecontainer
- erhältlich in den Höhen 1150, 1350, 1520, 1700 und 1800 mm
- 2 Lenk- und 2 Bockrollen, Ø 100 mm, TPE, Kugellager
- bis zu 400 kg Traglast
- Holzboden
- Farbe: galvanisch blau verzinkt



Auch mit Stahl- oder Kunststoffboden, sowie weiterem Zubehör und Rollensätzen verfügbar.

	Premium III S 3.0 Holzboden	Premium III M 3.0 Holzboden	Premium III L 3.0 Holzboden	Premium III XL 3.0 Holzboden	Premium III XXL 3.0 Holzboden
Artikelnummer	WPH37208101150 B00000	WPH37208101350 B00000	WPH37208101520 B00000	WPH37208101700 B00000	WPH37208101800 B00000
Zusammensetzung	3-seitig				
Außenabmessung* Gesamthöhe mit Ø 100 mm Rollen	720 x 810 x 1150	720 x 810 x 1350	720 x 810 x 1520	720 x 810 x 1700	720 x 810 x 1800
Innenabmessung*	675 x 765 x 1000	675 x 765 x 1200	675 x 765 x 1370	675 x 765 x 1550	675 x 765 x 1650
Traglast	400 kg				
Eigengewicht	23 kg	25 kg	26 kg	28 kg	28,5 kg
Ausfuchung	Rundeisen: 5/6 x senkrecht (Ø 6 mm), 2 x waagrecht (Ø 7,8 mm)		Rundeisen: 5/6 x senkrecht (Ø 6 mm), 3 x waagrecht (Ø 7,8 mm)		
Zwischenboden	optional erhältlich				
Rollensatz	2 Lenk- und 2 Bockrollen, Ø 100 mm, TPE, Kugellager				
Oberfläche	galvanisch blau verzinkt				

*Abmessungen (B x T x H in mm)



PREMIUM III 4.0

Unser Flaggschiff **Premium III** ist auch in 4-seitig erhältlich. In dieser Version verfügt es über eine klappbare Vorderwand, dessen obere Hälfte nach unten klappbar ist. Die Vorteile der 3-seitigen Variante sind auch hier übernommen worden und ermöglichen einen komfortablen Arbeitsalltag. Dieser Wäschecontainer kann mit Zubehör, wie unseren Abwehrrollen oder einer Abdeckhaube, die den Container schützt, komplettiert werden.

Ausstattung:

- wie Premium III 3.0 (Seite 12)
- 4-seitiger Premium III Wäschecontainer
- zusätzlich mit klapp- und schwenkbarer Tür
- erweiterbar mit 4 Abwehrrollen und Abdeckhaube



Auch mit Stahl- oder Kunststoffboden, sowie weiterem Zubehör und Rollensätzen verfügbar.

	Premium III S 4.0 Holzboden	Premium III M 4.0 Holzboden	Premium III L 4.0 Holzboden	Premium III XL 4.0 Holzboden	Premium III XXL 4.0 Holzboden
Artikelnummer	WPH47208101150 B00000	WPH47208101350 B00000	WPH47208101520 B00000	WPH47208101700 B00000	WPH47208101800 B00000
Zusammensetzung	4-seitig				
Außenabmessung* Gesamthöhe mit Ø 100 mm Rollen	720 x 810 x 1150	720 x 810 x 1350	720 x 810 x 1520	720 x 810 x 1700	720 x 810 x 1800
Innenabmessung*	675 x 765 x 1000	675 x 765 x 1200	675 x 765 x 1370	675 x 765 x 1550	675 x 765 x 1650
Traglast	400 kg				
Eigengewicht	29 kg	31 kg	33 kg	35 kg	36 kg
Ausfuchung	Rundeisen: 5/6 x senkrecht (Ø 6 mm), 2 x waagrecht (Ø 7,8 mm)		Rundeisen: 5/6 x senkrecht (Ø 6 mm), 2/3 x waagrecht (Ø 7,8 mm)		
Zwischenboden	optional erhältlich				
Rollensatz	2 Lenk- und 2 Bockrollen, Ø 100 mm, TPE, Kugellager				
Oberfläche	galvanisch blau verzinkt				

*Abmessungen (B x T x H in mm)



BONN 4.2

Unser **Bonn** bietet ein smartes 2-in-1 System an. Dank der klappbaren Zwischenböden kann der Wäschecontainer sowohl für den Transport von Schmutzwäsche, als auch für saubere Wäsche genutzt werden und bietet somit eine optimale Lösung für beide Anwendungen. Die untere Ebene ist durch eine kurze Vorderwand geschützt. Durch die mitgelieferte Kleiderstange bietet der Bonn einen nützlichen Mehrwert.

Ausstattung:

- 4-seitiger Bonn Wäschecontainer
- 4 Abweisträder
- 2 fest montierte klappbare Zwischenböden
- fest montierte kurze Vorderwand
- 2 Lenk- und 2 Bockrollen, Ø 100 mm, TPE, Kugellager
- Kleiderstange



Entdecken Sie unser Umschaltsystem



BONN 4.2 mit Kupplung & Deichsel

Die weiterentwickelte Version des **Bonn** wurde mit einer Kupplung und Deichsel ausgestattet, was dem Nutzer ermöglicht bis zu 3 Container hintereinander zu reihen und diese mit einem Zugfahrzeug über größere Distanz zu transportieren. Zusätzlich ist an der linken Seitenwand eine Blechtafel in der Größe 300 x 400 mm befestigt, die auf Anfrage auch mit Tafellack bezogen werden kann. Alle weiteren Gegebenheiten des Bonn 4.2 sind übernommen worden.

Ausstattung:

- mit Kupplung & Deichsel, um bis zu 3 Container aneinander zu reihen
- Blechtafel 300 x 400 mm (auf Anfrage mit Tafellack)
- 4 Abweisträder
- 2 fest montierte klappbare Zwischenböden
- fest montierte kurze Vorderwand
- 2 Lenk- und 2 Bockrollen, Ø 125 mm, TPE, Kugellager
- Kleiderstange



Auch mit Kunststoff- oder Holzboden, sowie weiterem Zubehör und Rollensätzen verfügbar.

	Bonn 4.2 Stahlboden
Artikelnummer	WS49405601740B2Z000
Zusammensetzung	4-seitig
Außenabmessung (B x T x H in mm) Gesamthöhe mit Ø 100 mm Rollen	940 x 560 x 1740
Innenabmessung (B x T x H in mm)	900 x 520 x 1590
Traglast	400 kg
Eigengewicht	45,2 kg
Ausfächung	Rundeisen: 6/8 x senkrecht (Ø 6 mm), 1/4 x waagrecht (Ø 7,8 mm)
Zwischenboden	2 klappbare Zwischenböden enthalten
Rollensatz	2 Lenk- und 2 Bockrollen, Ø 100 mm, TPE, Kugellager
Oberfläche	galvanisch blau verzinkt

	Bonn 4.2 Stahlboden mit Kupplung & Deichsel
Artikelnummer	WS49405601765B2ZKD10
Zusammensetzung	4-seitig
Außenabmessung (B x T x H in mm) Gesamthöhe mit Ø 100 mm Rollen	940 x 560 x 1765
Innenabmessung (B x T x H in mm)	900 x 520 x 1590
Traglast	400 kg
Eigengewicht	48 kg
Ausfächung	Rundeisen: 6/8 x senkrecht (Ø 6 mm), 1/4 x waagrecht (Ø 7,8 mm)
Zwischenboden	2 klappbare Zwischenböden enthalten
Rollensatz	2 Lenk- und 2 Bockrollen, Ø 125 mm, TPE, Kugellager
Oberfläche	galvanisch blau verzinkt



BERN 3.2

Der **Bern** kommt mit zwei fest montierten und nach innen klappbaren Zwischenböden. Somit ist eine Befüllung über die breite Frontseite auf allen drei Etagen möglich. Durch dieses smarte 2-in-1 System ist ein Transport von Schmutzwäsche und auch sauberer Wäsche gegeben. Zusätzlich bewirken die vier Abweisträder einen idealen Schutz an Wänden oder anderen rolltainern. Durch den zusätzlichen Einsatz von Kunststoff-Distanzrollen arbeitet der Wäschecontainer mit reduzierter Geräuschkulisse. Zusätzlich erhalten Sie ein Beschriftungsschild für eine bessere Zuordnung sowie ein Trittblech.

Ausstattung:

- 3-seitiger Bern Wäschecontainer
- 2 fest montierte klappbare Zwischenböden
- 2 Lenk- und 2 Bockrollen, Ø 100 mm, TPE, Kugellager
- bis zu 500 kg Traglast
- 4 Abweisträder
- Beschriftungstafel
- Trittblech
- smartes 2-in-1 System



Auch mit Stahl- oder Holzboden, sowie weiterem Zubehör und Rollensätzen verfügbar.

	Bern 3.2 Kunststoffboden
Artikelnummer	WWK38506301750B2Z000
Zusammensetzung	3-seitig
Außenabmessung (B x T x H in mm) Gesamthöhe mit Ø 100 mm Rollen	850 x 630 x 1750
Innenabmessung (B x T x H in mm)	805 x 590 x 1600
Traglast	500 kg
Eigengewicht	40 kg
Ausfachung	Rundeisen: 5/6 x senkrecht (Ø 6 mm), 3/4 x waagrecht (Ø 7,8 mm)
Zwischenboden	2 klappbare Zwischenböden enthalten
Rollensatz	2 Lenk- und 2 Bockrollen, Ø 100 mm, TPE, Kugellager
Oberfläche	galvanisch blau verzinkt



BERN 3.2.2

Der **Bern 3.2.2** hat die selben technischen Gegebenheiten, wie der Bern 3.2 mit einem grundlegenden Unterschied: der obere Zwischenboden wird zur Rückwand geklappt. Somit hat der Anwender den Vorteil den kompletten Zugriff zum Inhalt des Containers zu haben. Da der untere Zwischenboden weiterhin als Vorderwand dient, fällt der Inhalt nicht aus dem Container heraus und gibt dem Anwender mehr Flexibilität im Vergleich zum Modell Bern 3.2.

Ausstattung:

- 3-seitiger Bern Wäschecontainer
- 2 fest montierte klappbare Zwischenböden, der obere Zwischenboden wird zur Rückwand geklappt
- 2 Lenk- und 2 Bockrollen, Ø 100 mm, TPE, Kugellager
- bis zu 500 kg Traglast
- 4 Abweisträder
- Beschriftungstafel
- Trittblech
- smartes 2-in-1 System



Auch mit Kunststoff- oder Holzboden, sowie weiterem Zubehör und Rollensätzen verfügbar.

	Bern 3.2.2 Stahlboden
Artikelnummer	WWS38506301750B2Z200
Zusammensetzung	3-seitig
Außenabmessung (B x T x H in mm) Gesamthöhe mit Ø 100 mm Rollen	850 x 630 x 1750
Innenabmessung (B x T x H in mm)	805 x 590 x 1600
Traglast	500 kg
Eigengewicht	40 kg
Ausfachung	Rundeisen: 5/6 x senkrecht (Ø 6 mm), 3/4 x waagrecht (Ø 7,8 mm)
Zwischenboden	2 klappbare Zwischenböden enthalten, der obere Zwischenboden wird zur Rückwand geklappt
Rollensatz	2 Lenk- und 2 Bockrollen, Ø 100 mm, TPE, Kugellager
Oberfläche	galvanisch blau verzinkt



SULINGEN 3.2

Mit einer Grundfläche von 825 x 738 mm ist unser Wäschecontainer **Sulingen 3.2** ideal für Ihren Betrieb geeignet. Zwei integrierte Zwischenböden befördern saubere Wäsche geordnet zum Ziel. Bei Bedarf, klappen Sie die Zwischenböden einfach nach hinten und erhalten viel Stauraum für z. B. Schmutzwäsche.

Ausstattung:

- 3-seitiger Wäschecontainer
- 2 Lenk- und 2 Bockrollen, Ø 100 mm, TPE, Kugellager
- 2 klappbare Zwischenböden enthalten
- Kunststoff-, Stahl- oder Holzboden
- Farbe: galvanisch blau verzinkt



Weiteres Zubehör und Rollensätze verfügbar.

	Sulingen 3.2 Stahlboden	Sulingen 3.2 Kunststoffboden	Sulingen 3.2 Holzboden
Artikelnummer	WSS38257371710B2Z000	WSK38257371710B2Z000	WSH38257371710B2Z000
Zusammensetzung	3-seitig		
Außenabmessung (B x T x H in mm) Gesamthöhe mit Ø 100 mm Rollen	825 x 738 x 1710 mm		
Innenabmessung (B x T x H in mm)	755 x 685 x 1550 mm		
Traglast	500 kg		
Eigengewicht	43 kg	43,5 kg	43,8 kg
Ausfächung	Rundeisen: 8 x senkrecht (Ø 6 mm), Ovalrohr: 3 x waagrecht (Ø 15 mm)		
Zwischenboden	2 Zwischenböden enthalten		
Rollensatz	2 Lenk- und 2 Bockrollen, Ø 100 mm, TPE, Kugellager		
Oberfläche	galvanisch blau verzinkt		



WEIMAR 4.2

Unser Wäschecontainer **Weimar 4.2** ist mit zwei integrierten Zwischenböden und einer Kleiderstange ausgestattet. Eine fest montierte Vorderwand bietet einen grundlegenden Schutz vor dem Herausfallen der Ware. Diese Schutzkante kann ganz bequem durch den klappbaren Zwischenboden erweitert werden. Um das Beladen zu erleichtern oder den Transport von Kleidern zu ermöglichen, kann der zweite Zwischenboden nach hinten geklappt und die Kleiderstange genutzt werden.

Ausstattung:

- 4-seitiger Wäschecontainer
- 2 Lenk- und 2 Bockrollen, Ø 100 mm, TPE, Kugellager
- 2 klappbare Zwischenböden enthalten
- Kunststoff-, Stahl- oder Holzboden
- Farbe: galvanisch blau verzinkt



Weiteres Zubehör und Rollensätze verfügbar.

	Weimar 4.2 Stahlboden	Weimar 4.2 Kunststoffboden	Weimar 4.2 Holzboden
Artikelnummer	WWS48756751738B2Z000	WWK48756751738B2Z000	WWH48756751738B2Z000
Zusammensetzung	4-seitig		
Außenabmessung (B x T x H in mm) Gesamthöhe mit Ø 100 mm Rollen	875 x 675 x 1710 mm		
Innenabmessung (B x T x H in mm)	760 x 625 x 1550 mm		
Traglast	500 kg		
Eigengewicht	47 kg	47,5 kg	47,8 kg
Ausfächung	Rundeisen: 7/9 x senkrecht (Ø 6 mm), Ovalrohr: 3/4 x waagrecht (Ø 15 mm)		
Zwischenboden	2 Zwischenböden enthalten		
Rollensatz	2 Lenk- und 2 Bockrollen, Ø 100 mm, TPE, Kugellager		
Oberfläche	galvanisch blau verzinkt		



BASIC I

Der **Basic I** ist als 3- oder 4-seitige Version erhältlich. Das in zwei unterschiedlichen Höhen verfügbare Basismodell bietet die wichtigsten Grundfunktionen für Ihren Betrieb. Die kleine Grundplatte ermöglicht eine hervorragende Navigation auch in schmalen Gängen und ist optional mit Stahl- oder Kunststoffboden erhältlich. Natürlich kann der Wäschecontainer mit passendem Zubehör erweitert werden.

Ausstattung:

- 3- oder 4-seitiger Basic I Wäschecontainer
- erhältlich in den Höhen 1520 und 1730 mm
- 2 Lenk- und 2 Bockrollen, Ø 100 mm, TPE, Kugellager
- klapp- und schwenkbare Tür (bei 4-seitiger Ausführung)
- Holzboden



Auch mit Stahl- oder Kunststoffboden, sowie weiterem Zubehör und Rollensätzen verfügbar.

	Basic I M 3.0 Holzboden	Basic I L 3.0 Holzboden	Basic I M 4.0 Holzboden	Basic I L 4.0 Holzboden
Artikelnummer	WBH36007201520 B00000	WBH36007201730 B00000	WBH46007201520 B00000	WBH46007201730 B00000
Zusammensetzung	3-seitig		4-seitig	
Außenabmessung (B x T x H in mm) Gesamthöhe mit Ø 100 mm Rollen	600 x 720 x 1520	600 x 720 x 1730	600 x 720 x 1520	600 x 720 x 1730
Innenabmessung (B x T x H in mm)	555 x 675 x 1370	555 x 675 x 1580	555 x 675 x 1370	555 x 675 x 1580
Traglast	400 kg			
Eigengewicht	26,5 kg	29 kg	31 kg	34 kg
Ausfächung	Rundeisen: 4 x senkrecht (Ø 6 mm), 2 x waagrecht (Ø 7,8 mm)			
Zwischenboden	optional erhältlich			
Rollensatz	2 Lenk- und 2 Bockrollen, Ø 100 mm, TPE, Kugellager			
Oberfläche	galvanisch blau verzinkt			



LANDSBERG XXL 5.0

Sie benötigen einen 5-seitigen Behälter? Dann ist unser Wäschecontainer **Landsberg XXL 5.0** eine gute Wahl. Mit der engen Maschung der Wände ist ein Herausfallen der Kleidung nicht möglich. Zum Beladen wird die Klappe in der Vorderwand genutzt. Die hochwertigen Rollen bieten hohen Komfort auf vielen Böden.

Ausstattung:

- 5-seitiger Wäschecontainer
- 2 Lenk- und 2 Bockrollen, Ø 100 mm, TPE, Kugellager
- Kunststoff-, Stahl- oder Holzboden
- gefertigt aus Quadratrohr
- sichere Lagerung durch 50 x 50 mm Maschung
- Farbe: galvanisch blau verzinkt



Weiteres Zubehör und Rollensätze verfügbar.

	Landsberg XXL 5.0 Stahlboden	Landsberg XXL 5.0 Kunststoffboden	Landsberg XXL 5.0 Holzboden
Artikelnummer	WAS57008001840B00000	WAK57008001840B00000	WAH57008001840B00000
Zusammensetzung	5-seitig		
Außenabmessung (B x T x H in mm) Gesamthöhe mit Ø 100 mm Rollen	710 x 810 x 1860 mm		
Innenabmessung (B x T x H in mm)	660 x 760 x 1660 mm		
Traglast	500 kg		
Eigengewicht	52 kg	52,5 kg	52,8 kg
Ausfächung	Drahtausfächung 50 x 50 mm, Ø 3,8 mm		
Zwischenboden	nicht verfügbar		
Rollensatz	2 Lenk- und 2 Bockrollen, Ø 100 mm, TPE, Kugellager		
Oberfläche	galvanisch blau verzinkt		

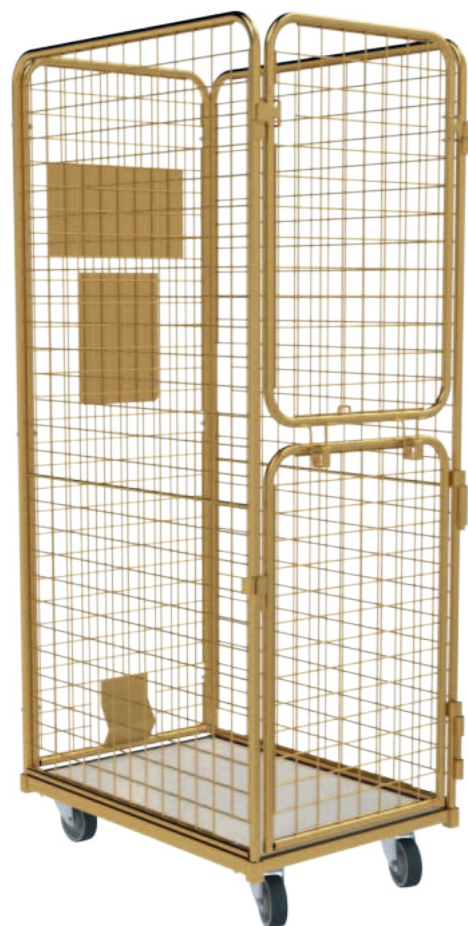

AUSTRIA XL 4.0

Unser Wäschecontainer **Austria XL 4.0** bildet durch seine gelb galvanische Verzinkung die Ausnahme unter unseren Containern. Er garantiert mit seiner fest montierten Vorderwand und engen Maschung der Gitter einen sicheren Transport der Wäsche zum gewünschten Zielort. Wahlweise können Sie unseren Behälter mit einem Kunststoff- oder Holzboden erhalten.

Ausstattung:

- 4-seitiger Wäschecontainer
- 2 Lenk- und 2 Bockrollen, Ø 100 mm, TPE, Kugellager
- Kunststoff- oder Holzboden
- Farbe: galvanisch gelb verzinkt



Weiteres Zubehör und Rollensätze verfügbar.

	Austria XL 4.0 Kunststoffboden	Austria XL 4.0 Holzboden
Artikelnummer	WGK45608001700B00000	WGH45608001700B00000
Zusammensetzung	4-seitig	
Außenabmessung (B x T x H in mm) Gesamthöhe mit Ø 125 mm Rollen	560 x 810 x 1710 mm	
Innenabmessung (B x T x H in mm)	495 x 750 x 1540 mm	
Traglast	400 kg	
Eigengewicht	38 kg	38,5 kg
Ausfuchung	Drahtausfuchung 50 x 50 mm, Ø 3,8 mm	
Zwischenboden	nicht verfügbar	
Rollensatz	2 Lenk- und 2 Bockrollen, Ø 100 mm, TPE, Kugellager	
Oberfläche	galvanisch gelb verzinkt	



WUPPERTAL 3.3

Robust, praktisch und flexibel – das ist unser **Wuppertal 3.3** Wäschecontainer. Die drei fest verbauten Zwischenböden sind nach vorne klappbar und machen – im geklappten Zustand – aus dem 3-seitigen Wäschecontainer mit 3 Zwischenböden einen 4-seitigen Wäschecontainer ohne Zwischenböden. So können Sie flexibel saubere oder dreckige Wäsche transportieren. Zusätzlich ist der Wuppertal 3.3 mit einer Kleiderstange ausgestattet.

Ausstattung:

- 3-seitiger Wäschecontainer
- 2 Lenk- und 2 Bockrollen, Ø 100 mm, TPE, Kugellager
- 3 klappbare Zwischenböden enthalten
- Farbe: galvanisch blau verzinkt



Weiteres Zubehör und Rollensätze verfügbar.

	Wuppertal 3.3 Stahlboden
Artikelnummer	RWS311905101600B00000
Zusammensetzung	3-seitig
Außenabmessung (B x T x H in mm) Gesamthöhe mit Ø 100 mm Rollen	1185 x 503 x 1646 mm
Innenabmessung (B x T x H in mm)	1140 x 478 x 1430 mm
Traglast	400 kg
Eigengewicht	46,2 kg
Ausfuchung	Rundeisen: 8 x senkrecht (Ø 6 mm), 3 x waagrecht (Ø 7,8 mm)
Zwischenboden	3 Zwischenböden enthalten
Rollensatz	2 Lenk- und 2 Bockrollen, Ø 100 mm, TPE, Kugellager
Oberfläche	galvanisch blau verzinkt



BREMEN 4.0

Der Bremen ist 4-seitig und hat eine zweigeteilte Vorderseite, bei der die obere Hälfte umgeklappt werden kann. Auch im geschlossenen Zustand kann der Container aufgrund der verkürzten Vorderseite ganz komfortabel befüllt werden. Mit einer Grundplatte von 850 x 630 mm ist für ein ausreichendes Fassungsvermögen gesorgt. Die eingebauten Abwehräder schützen sowohl Wände als auch Wäschecontainer zuverlässig, während der Einsatz von Kunststoff-Abstandhaltern für eine erhöhte Lebensdauer der Wäschehängesäcke sorgt.

Ausstattung:

- 4-seitiger Wäschecontainer
- 2 Lenk- und 2 Bockrollen, Ø 100 mm, TPE, Kugellager
- klappbare Vorderwand
- geschlossener PVC-Boden
- Farbe: galvanisch blau verzinkt



Auch mit Stahl- oder Holzboden, sowie weiterem Zubehör und Rollensätzen verfügbar.

	Bremen 4.0 Kunststoffboden
Artikelnummer	WSK48506301750B00000
Zusammensetzung	4-seitig
Außenabmessung (B x T x H in mm) Gesamthöhe mit Ø 100 mm Rollen	850 x 630 x 1750
Innenabmessung (B x T x H in mm)	805 x 590 x 1600
Traglast	500 kg
Eigengewicht	42,8 kg
Ausfächung	Rundeisen: 7/9 x senkrecht (Ø 6 mm), 3/4 x waagrecht (Ø 7,8 mm)
Zwischenboden	nicht verfügbar
Rollensatz	2 Lenk- und 2 Bockrollen, Ø 100 mm, TPE, Kugellager
Oberfläche	galvanisch blau verzinkt



HALLE XXL 4.0

Unser größter Wäschecontainer Halle XXL, verfügt über ein riesiges Platzangebot und eine Traglast von bis zu 600 kg. Er kommt mit einer klapp- und schwenkbaren Tür und kann mit Zwischenböden erweitert werden, die Sie - aufgrund der engen Maschung - ganz leicht nach Ihren Bedürfnissen positionieren können.

Ausstattung:

- 4-seitiger Wäschecontainer
- 2 Lenkrollen und 2 Lenkrollen mit Feststeller, Ø 125 mm, Elastik (grau), Kugellager
- bis zu 600 kg Traglast
- klapp- und schwenkbare Tür
- mögliche Zwischenböden individuell einsetzbar
- stabile Ausführung



Weiteres Zubehör und Rollensätze verfügbar.

	Halle XXL 4.0 Stahlboden
Artikelnummer	S48001200FC053
Zusammensetzung	4-seitig
Außenabmessung (B x T x H in mm) Gesamthöhe mit Ø 125 mm Rollen	1200 x 800 x 1820
Innenabmessung (B x T x H in mm)	1150 x 750 x 1605
Traglast	600 kg
Eigengewicht	66,3 kg
Ausfächung	Drahtausfächung 50 x 50 mm, Ø 4 mm
Zwischenboden	optional erhältlich
Rollensatz	2 Lenkrollen und 2 Lenkrollen mit Feststeller, Ø 125 mm, Elastik (grau), Kugellager
Oberfläche	galvanisch blau verzinkt



BERLIN 3.0

Ein leichter und vielseitiger Wäschecontainer, das ist unser 3-seitiger Berlin. Die Höhe von 1800 mm wird mit einem Ø 20 mm Rundrohr im Aufbau unterstützt. Dies bietet Stabilität und viel Platz für die unterschiedlichsten Einsatzmöglichkeiten. Der Berlin ist schnell montiert und leicht zu handhaben. Abgerundet wird das System mit spurfreien Elastikrollen. Sie suchen zusätzlich passendes Zubehör? Sprechen Sie uns an. Zusammen finden wir die passende Lösung für Ihren Betrieb.

Ausstattung:

- 3-seitiger Wäschecontainer
- 2 Lenk- und 2 Bockrollen, Ø 100 mm, Elastik (grau), Kugellager
- bis zu 400 kg Traglast
- leichte Handhabung
- Nutzhöhe: 1650 mm
- Farbe: galvanisch blau verzinkt



Weiteres Zubehör und Rollensätze verfügbar.

	Berlin 3.0 Stahlboden
Artikelnummer	S3600800CC051
Zusammensetzung	3-seitig
Außenabmessung (B x T x H in mm) Gesamthöhe mit Ø 100 mm Rollen	600 x 800 x 1800
Innenabmessung (B x T x H in mm)	560 x 770 x 1650
Traglast	400 kg
Eigengewicht	25 kg
Ausfächung	Rundeisen: 4 x senkrecht (Ø 6 mm), 3 x waagrecht (Ø 6 mm)
Zwischenboden	nicht verfügbar
Rollensatz	2 Lenk- und 2 Bockrollen, Ø 100 mm, Elastik (grau), Kugellager
Oberfläche	galvanisch blau verzinkt



DRESDEN 3.3

Unser Wäschecontainer Dresden kann problemlos mit bis zu sechs Zwischenböden ausgestattet werden. Die drei im Lieferumfang enthaltenen Zwischenböden besitzen eine Aufkantung zur Ladungssicherung. Hier können Sie sich entscheiden, ob Sie die Variante mit oder ohne einer 20° Neigung der waagerechten Flacheisen nutzen wollen. Die vier Lenkrollen - zwei davon mit Feststeller - ermöglichen auch bei voller Ladung ein gutes Handling.

Ausstattung:

- 3-seitiger Wäschecontainer
- 2 Lenkrollen und 2 Lenkrollen mit Feststeller, Ø 108 mm, Polypropylen, Rollenlager
- 3 Zwischenböden mit Aufkantung (bis zu 6 möglich)
- mit oder ohne 20° Neigung
- recycelbarer Kunststoffboden



Weiteres Zubehör und Rollensätze verfügbar.

	Dresden 3.3 (20°) Kunststoffboden	Dresden 3.3 Kunststoffboden
Artikelnummer	KRR3A50101600C104	KRR3A50101600C204
Zusammensetzung	3-seitig	
Außenabmessung (B x T x H in mm) Gesamthöhe mit Ø 108 mm Rollen	815 x 724 x 1800	
Innenabmessung (B x T x H in mm)	750 x 680 x 1600	
Traglast	500 kg	
Eigengewicht	52,2 kg	
Ausfächung	Flacheisen: 6 x senkrecht, 6 x waagrecht (15 x 3 mm)	
Zwischenboden	3 Zwischenböden enthalten (mit 20° Neigung)	3 Zwischenböden enthalten (ohne Neigung)
Rollensatz	2 Lenkrollen und 2 Lenkrollen mit Feststeller, Ø 108 mm, Polypropylen, Rollenlager	
Oberfläche	galvanisch blau verzinkt	



FRANKFURT L

Unser Wäschecontainer **Frankfurt L** ist in 2- bis 4-seitig verfügbar und hat eine Höhe von 1660 mm. Die klapp- und schwenkbare Tür (4-seitige Version) ermöglicht eine komfortable Bedienung und erleichtert das Arbeiten. Zusätzlich punktet der Container Frankfurt L mit einer leichten sowie schnellen Montage / Demontage. Der passende Kunststoffboden ist aus hochwertigem HDPE-Material und zu 100 % recycelbar. Zudem ist eine individuelle Farbe (RAL) und / oder eine Prägung möglich.

Ausstattung:

- 2-, 3- oder 4-seitiger Wäschecontainer
- 2 Lenk- und 2 Bockrollen, Ø 108 mm, Polypropylen, Rollenlager
- klapp- und schwenkbare Tür (4-seitig)
- recycelbarer Kunststoffboden



Zwei verschiedene Türvarianten erhältlich.

	Frankfurt L 2.0 Kunststoffboden	Frankfurt L 3.0 Kunststoffboden	Frankfurt L 4.0 Kunststoffboden	Frankfurt L 4.0.1 Kunststoffboden
Artikelnummer	KB2A50101460 CS03101	KB3A50101460 CS03101	KB4A50101460 CS03101	KB4A50101460 CS03301
Zusammensetzung	2-seitig	3-seitig	4-seitig	
Außenabmessung (B x T x H in mm) Gesamthöhe mit Ø 108 mm Rollen	724 x 815 x 1660			
Innenabmessung (B x T x H in mm)	660 x 800 x 1450	660 x 775 x 1450	660 x 750 x 1450	
Traglast	500 kg			
Eigengewicht	22 kg	28 kg	37 kg	37 kg
Ausfachung	Flacheisen: 4 x senkrecht, 4 x waagrecht (12 x 3 mm)			
Zwischenboden	optional erhältlich			
Rollensatz	2 Lenk- und 2 Bockrollen, Ø 108 mm, Polypropylen, Rollenlager			
Oberfläche	galvanisch blau verzinkt			



FRANKFURT XL

Die höhere Version, der **Frankfurt XL**, hat eine Höhe von 1850 mm und kommt mit den selben Vorteilen wie seine L-Version. Auch hier können Sie sich zwischen einer 1- oder 2-teiligen Vorderwand entscheiden. Die Grundplatte ist standardmäßig in dunkelblau, aber auch in grün, grau oder rot verfügbar. Gleichzeitig ist die Grundplatte für den Wäschecontainer Frankfurt als geschlossener / glatter Boden erhältlich.

Für weitere Variationen sprechen Sie uns an.

Ausstattung:

- wie Frankfurt L (Seite 28)
- 2 halbe Vorderwände, einzeln schwenk- oder klappbar
- maximale Nutzhöhe 1640 mm



2-teilige Vorderwand auch klappbar erhältlich.

	Frankfurt XL 2.0 Kunststoffboden	Frankfurt XL 3.0 Kunststoffboden	Frankfurt XL 4.0.1 Kunststoffboden	Frankfurt XL 4.0.2 Kunststoffboden
Artikelnummer	KB2A50101650 CS04101	KB3A50101650 CS04101	KB4A50101650 CS04301	KB4A50101650 CS04201
Zusammensetzung	2-seitig	3-seitig	4-seitig	
Außenabmessung (B x T x H in mm) Gesamthöhe mit Ø 108 mm Rollen	724 x 815 x 1850			
Innenabmessung (B x T x H in mm)	660 x 800 x 1640	660 x 775 x 1640	660 x 750 x 1640	
Traglast	500 kg			
Eigengewicht	22,5 kg	28,4 kg	37 kg	37,9 kg
Ausfachung	Flacheisen: 4 x senkrecht, 5 x waagrecht (12 x 3 mm)			
Zwischenboden	optional erhältlich			
Rollensatz	2 Lenk- und 2 Bockrollen, Ø 108 mm, Polypropylen, Rollenlager			
Oberfläche	galvanisch blau verzinkt			



DUISBURG I

Mit dem klassischen Federbodenwagen **Duisburg I** aus eloxiertem Aluminium können Sie Ihre Wäsche optimal transportieren. Das geringe Eigengewicht und die vier Lenkrollen unterstützen die Flexibilität beim Arbeiten. Die sofortige Reaktion des Federbodens auf Gewichtsänderung unterstreicht zusätzlich das rückschonende Arbeiten.

Ausstattung:

- konstante Be- und Entladehöhe
- Eloxierung schützt vor Abrieb und Korrosion
- stabile Randprofile an den oberen und unteren Wagenrändern
- 2 Lenkrollen mit Feststeller und 2 Lenkrollen, Ø 125 mm, TPE, Kugellager

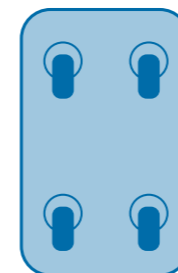

Optimales Preis-Leistungsverhältnis.

	Duisburg I S D	Duisburg I M D
Artikelnummer	FBWAECD1408180D00	FBWAECD1408350D00
Außenabmessung (B x T x H in mm) Gesamthöhe mit Ø 125 mm Rollen	845 x 540 x 760	1105 x 680 x 855
Innenabmessung (B x T x H in mm)	740 x 510 x 485	1000 x 650 x 580
Traglast	100 kg	
Eigengewicht	26 kg	33 kg
Volumen	180 Liter	380 Liter
Federkraft	25 kg	
Rollensatz	2 Lenkrollen mit Feststeller und 2 Lenkrollen, Ø 125 mm, TPE, Kugellager	
Anordnung der Räder	2 + 2	

DUISBURG II



Der **Duisburg II** übernimmt die Vorteile des klassischen Duisburg I und wird durch weitere Flexibilität erweitert. Die Federkraft kann nach eigenen Bedürfnissen angepasst werden. Die glatten Seitenwände reduzieren die Reibung des Ladeguts und begünstigen somit die sofortige Reaktion des Federbodens spürbar. Weitere Optionen, wie eine Fahrwerksänderung, sind zusätzlich möglich.

Ausstattung:

- eloxiertes Aluminium
- keine Verkantung bei einseitiger Beladung
- elastischer PVC-Stoßschutz am oberen Wagenrand
- stabiler Fahrwerksträger aus verzinktem Stahl
- 3 unterschiedliche Rollenarrangements, Ø 125 mm, TPE, Kugellager

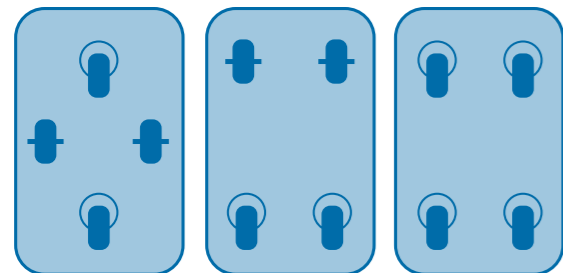

Federkraft abhängig vom Modell.

DUISBURG III



Der **Duisburg III** ist der größte Federbodenwagen in dieser Reihe mit einem Fassungsvermögen von 615 Litern und einer Außenabmessung von 1515 x 740 x 905 mm. Während der Duisburg III L B uneloxiert zur Verfügung steht, kommt der Duisburg III L A mit eloxiertem Aluminium. Die thermoplastischen Gummi-Lauflächen der Rollen ermöglichen ein spurloses Fortbewegen.

Ausstattung:

- uneloxiertes & eloxiertes Aluminium
- einfaches Einstellen der Federkraft
- Fahrwerksänderung möglich
- 2 unterschiedliche Rollenarrangements, Ø 125 mm, TPE, Kugellager

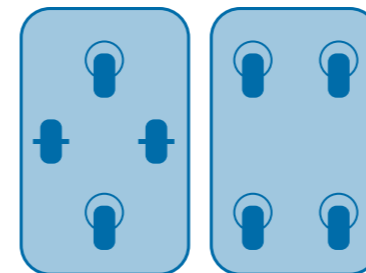

Duisburg III L B ist nicht eloxiert.

Lieferung erfolgt ohne Inhalt

	Duisburg II M A	Duisburg II M B	Duisburg II M D
Artikelnummer	FBWAEVD1408350A00	FBWAEVD1408350B00	FBWAEVD1408350D00
Außenabmessung (B x T x H in mm) Gesamthöhe mit Ø 125 mm Rollen	1115 x 690 x 855		
Innenabmessung (B x T x H in mm)	1000 x 650 x 580		
Traglast	130 kg		
Eigengewicht	44 kg		42 kg
Volumen	380 Liter		
Federkraft	50 kg	70 kg	25 kg
Rollensatz	2 Lenk- und 2 Bockrollen, Ø 125 mm, TPE, Kugellager, rautenförmig	2 Lenkrollen mit Feststeller und 2 Bockrollen, Ø 125 mm, TPE, Kugellager	4 Lenkrollen, Ø 125 mm, TPE, Kugellager
Anordnung der Räder	1 + 2 + 1	2 + 2	2 + 2

	Duisburg III L A	Duisburg III L B
Artikelnummer	FBWAEVD5408580A00	FBWAVD5408580B00
Außenabmessung (B x T x H in mm) Gesamthöhe mit Ø 125 mm Rollen	1515 x 740 x 905	1515 x 740 x 835
Innenabmessung (B x T x H in mm)	1400 x 700 x 620	
Traglast	100 kg	
Eigengewicht	51 kg	55 kg
Volumen	615 Liter	
Federkraft	50 kg	70 kg
Rollensatz	2 Lenk- und 2 Bockrollen Ø 125 mm, TPE, Kugellager, rautenförmig	2 Lenkrollen mit Feststeller und 2 Bockrollen, Ø 125 mm, TPE, Kugellager
Anordnung der Räder	1 + 2 + 1	2 + 2



*Deckel optional erhältlich

ROSTOCK

Mit unserem vielseitig einsetzbaren Aluminium-Transportwagen **Rostock** nutzen Sie die maximale Transportkapazität mit einem möglichst minimalen Eigengewicht. Der Rostock vereinfacht den Transport Ihrer Güter und Waren im Unternehmen und ist in vier unterschiedlichen Größen erhältlich. Zudem kann ein passender Deckel oder auch eine andere Rollenordnung ausgewählt werden.

Ausstattung:

- allseitig einsetzbar
- sehr robust bei geringem Gewicht
- kratzfeste Oberfläche
- 4 Volumengrößen erhältlich
- unterschiedliche Rollenordnungen möglich, TPE, Kugellager

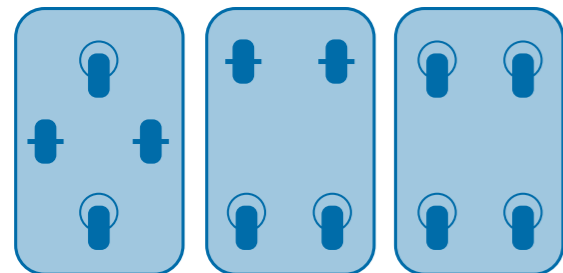

Auch mit Deckel erhältlich.



CHEMNITZ

Der **Chemnitz** ist ein sehr stabiler Transportwagen aus Aluminium, der eine bis zur Hälfte abklappbare Längswand bietet. Während seine Wände durch umlaufende Sicken versteift sind, wird der obere und untere Wagenrand durch umlaufende Aluminiumprofile verstärkt. Durch die Kombination aus Stabilität und Flexibilität wird Ihnen das Arbeiten allgemein erleichtert.

Ausstattung:

- eine bis zur Hälfte abklappbare Längswand
- verstärkte Wände durch trapezförmige Sicken
- 2 Volumengrößen erhältlich
- Rollenordnung: 2 + 2, TPE, Kugellager

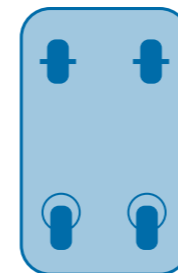

Zylinderschloss optional erhältlich.

Lieferung erfolgt ohne Zylinderschloss

	Rostock S B	Rostock M B	Rostock L B	Rostock XL B
Artikelnummer	TWAD3008330B00	TWAD3008415B00	TWAD3008570B00	TWAD3008656B00
Außenabmessung (B x T x H in mm) (Gesamthöhe mit Ø 100/125 mm Rollen)	990 x 580 x 770	1030 x 670 x 835	1280 x 680 x 870	1280 x 730 x 935
Innenabmessung (B x T x H in mm)	960 x 550 x 610	1000 x 640 x 650	1250 x 650 x 685	1250 x 700 x 750
Traglast	200 kg		250 kg	
Eigengewicht	18,5 kg	22 kg	25 kg	26,5 kg
Volumen	322 Liter	415 Liter	560 Liter	656 Liter
Deckel	optional erhältlich			
Rollensatz	2 Lenkrollen mit Feststeller und 2 Bockrollen, Ø 100 mm, TPE, Kugellager	2 Lenkrollen mit Feststeller und 2 Bockrollen, Ø 125 mm, TPE, Kugellager		
Anordnung der Räder	2 + 2			

	Chemnitz M	Chemnitz M (mit Deckel)	Chemnitz L	Chemnitz L (mit Deckel)
Artikelnummer	TWAD3508360B00	TWAD3508360B01	TWAD35081050B00	TWAD35081050B01
Außenabmessung (B x T x H in mm) (Gesamthöhe mit Ø 125/160 mm Rollen)	930 x 530 x 985	960 x 555 x 990	1280 x 730 x 1430	1310 x 755 x 1435
Innenabmessung (B x T x H in mm)	900 x 500 x 800		1250 x 700 x 1200	
Traglast	250 kg		300 kg	
Eigengewicht	22,5 kg	25,5 kg	40 kg	46 kg
Volumen	355 Liter		1050 Liter	
Deckel	optional erhältlich	enthalten	optional erhältlich	enthalten
Rollensatz	2 Lenkrollen mit Feststeller und 2 Bockrollen, Ø 125 mm, TPE, Kugellager		2 Lenkrollen mit Feststeller und 2 Bockrollen, Ø 160 mm, TPE, Kugellager	
Anordnung der Räder	2 + 2			



LÜBECK

Dieser äußerst stabile Aluminium-Transportwagen mit einer stufenlos bis zur Hälfte der Höhe absenkbaren Längswand ist ideal für leichtes Be- und Entladen, insbesondere bei großvolumigem Ladegut, wie Wäsche- und Abfallsäcken. Gleichzeitig hilft der Lübeck optimal bei engen Platzverhältnissen. Der optionale Scharnierdeckel ist mit zwei Hebelspannverschlüssen gesichert.

Ausstattung:

- eine bis zur Hälfte absenkbare Längswand
- Längswand und Vorderseite sind ohne Sicken
- 2 Volumengrößen erhältlich
- Rollenanzahl: 2 + 2, Ø 125 mm, TPE, Kugellager

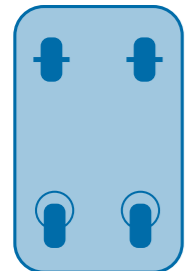

Schiebegriff optional erhältlich.



AACHEN

Der Aachen kommt mit einem 250 mm hohen Längswandausschnitt und ist somit optimal für leichtes Be- und Entladen, gerade bei größerem Transportgut. Die eloxierten Schiebegriffe an beiden Seitenwänden vereinfachen das Handling und die Fortbewegung in Ihrem Betrieb. Kontaktieren Sie uns für weitere Optionen.

Ausstattung:

- Längswandausschnitt von 1130 x 250 mm
- Schiebegriffe sind eloxiert
- ergonomisches Arbeiten durch einfaches Be- und Entladen
- Rollenanzahl: 2 + 2, Ø 200 mm, TPE, Kugellager

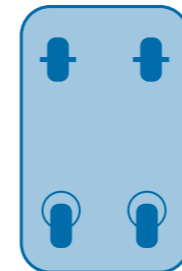

Schiebegriffe ermöglichen leichtes Handling.

Lieferung erfolgt ohne Inhalt

	Lübeck M	Lübeck M (mit Deckel)	Lübeck L	Lübeck L (mit Deckel)
Artikelnummer	TWAD3708360B00	TWAD3708360B01	TWAD3708650B00	TWAD3708650B01
Außenabmessung (B x T x H in mm) (Gesamthöhe mit Ø 125 mm Rollen)	930 x 525 x 985	960 x 550 x 990	1280 x 675 x 985	1310 x 700 x 990
Innenabmessung (B x T x H in mm)	900 x 495 x 800		1250 x 645 x 800	
Traglast	250 kg			
Eigengewicht	24 kg	27 kg	31 kg	37 kg
Volumen	355 Liter		650 Liter	
Deckel	optional erhältlich	enthalten	optional erhältlich	enthalten
Rollensatz	2 Lenkrollen mit Feststeller und 2 Bockrollen, Ø 125 mm, TPE, Kugellager			
Anordnung der Räder	2 + 2			

	Aachen
Artikelnummer	TWAD3808945B00
Außenabmessung (B x T x H in mm) (Gesamthöhe mit Ø 200 mm Rollen)	1680 x 930 x 970
Innenabmessung (B x T x H in mm)	1500 x 900 x 700
Traglast	300 kg
Eigengewicht	44 kg
Volumen	945 Liter
Deckel	nicht verfügbar
Rollensatz	2 Lenkrollen mit Feststeller und 2 Bockrollen, Ø 200 mm, TPE, Kugellager
Anordnung der Räder	2 + 2

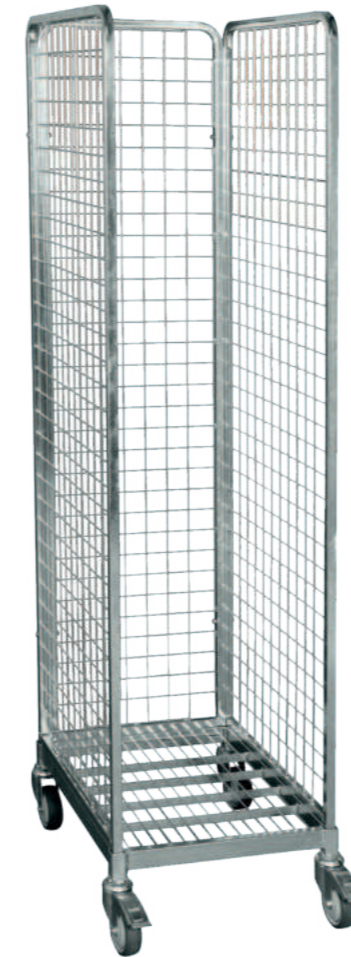
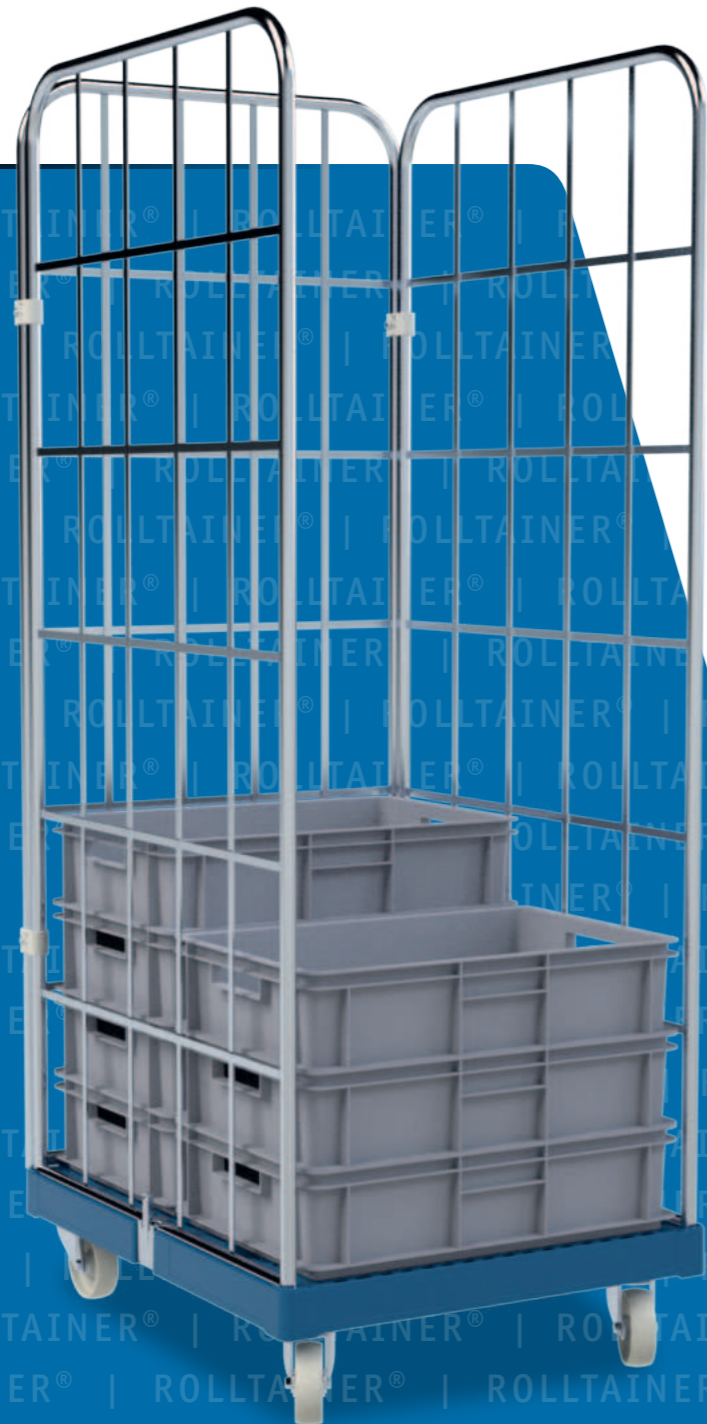

LEIPZIG

Unser rolltainer® Leipzig wurde speziell für den Transport von Normboxen 600 x 400 mm entwickelt. Dank der engen Maschung können Zwischenböden flexibel eingesetzt werden. Somit bietet der Behälter eine hohe Flexibilität. Die Zwischenböden sind mit und ohne Aufkantung erhältlich und gewährleisten die erste Ladungssicherung.

Ausstattung:

- 3-, 4- oder 5-seitiger rolltainer®
- 2 Lenkrollen und 2 Lenkrollen mit Feststeller, Ø 100 mm, TPE, Kugellager
- bis zu 500 kg Traglast
- schwenkbare Tür (bei 4- und 5-seitiger Version)
- mögliche Zwischenböden mit / ohne Aufkantung individuell einsetzbar
- stabile Ausführung



Von 3- bis 5-seitig verfügbar, Zwischenböden mit / ohne Aufkantung.

	Leipzig 3.0 Stahlboden	Leipzig 4.0 Stahlboden	Leipzig 5.0 Stahlboden
Artikelnummer	S3460640FC057	S4460640FC057	S5460640FC057
Zusammensetzung	3-seitig	4-seitig	5-seitig
Außenabmessung (B x T x H in mm) Gesamthöhe mit Ø 100 mm Rollen	460 x 640 x 1832	460 x 640 x 1855	460 x 640 x 1855
Innenabmessung (B x T x H in mm)	420 x 620 x 1645		420 x 620 x 1645
Traglast	300 kg		
Eigengewicht	34,9 kg	36 kg	39,75 kg
Ausfuchung	Drahtausfuchung 50 x 50 mm, Ø 4 mm		
Zwischenboden	optional erhältlich, auch mit / ohne Aufkantung		
Rollensatz	2 Lenkrollen und 2 Lenkrollen mit Feststeller, Ø 100 mm, TPE, Kugellager		
Oberfläche	galvanisch blau verzinkt		

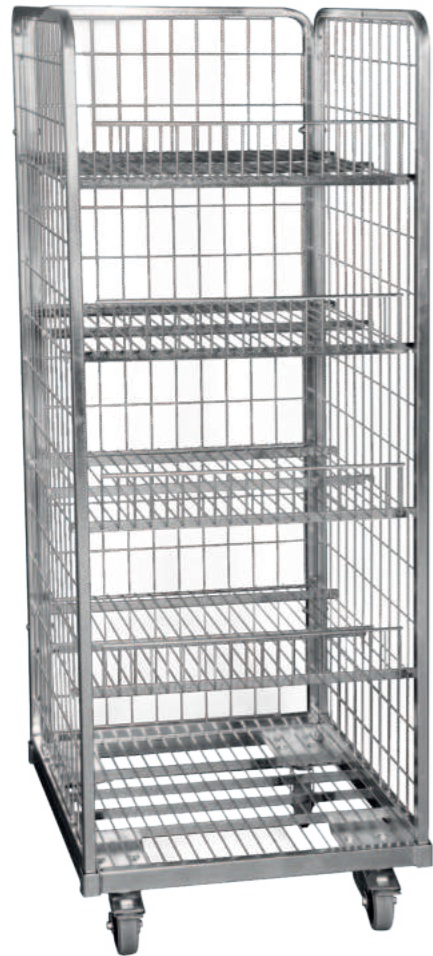

MÜNCHEN

Unsere rolltainer® **München** erhalten Sie in zwei Ausführungen, 2-seitig mit Stabilitätsstange oder 3-seitig mit Rückwand. Lauf-ruhige Eigenschaften, Zwischenböden mit Aufkantung in Höhe von 20 mm oder 100 mm für die erste Ladungssicherung und die stabile Bauart zeichnen den rolltainer® aus. Passen Sie den rolltainer® auf Ihre Bedürfnisse an, wir bieten Ihnen das passende Zubehör.

Ausstattung:

- 2- oder 3-seitiger rolltainer®
- 2 Lenkrollen und 2 Lenkrollen mit Feststeller, Ø 100 mm, Elastik (grau), Kugellager
- Zwischenböden mit 100 mm Aufkantung (auch 20 mm möglich)
- Stahlboden 600 x 600 mm



Zwischenböden mit 20 oder 100 mm Aufkantung verfügbar.

	München 2.4 Stahlboden	München 3.4 Stahlboden
Artikelnummer	S2600600FC4Z158	S3600600FC4Z158
Zusammensetzung	2-seitig	3-seitig
Außenabmessung (B x T x H in mm) Gesamthöhe mit Ø 100 mm Rollen	600 x 600 x 1670	600 x 600 x 1650
Innenabmessung (B x T x H in mm)	560 x 600 x 1465	560 x 580 x 1465
Traglast	500 kg	
Eigengewicht	38 kg	48 kg
Ausfachung	Drahtausfachung 50 x 100 mm, Ø 4 mm	
Zwischenboden	4 Zwischenböden mit 100 mm Aufkantung enthalten	
Rollensatz	2 Lenkrollen und 2 Lenkrollen mit Feststeller, Ø 100 mm, Elastik (grau), Kugellager	
Oberfläche	galvanisch blau verzinkt	



KÖLN 3.0

Unser rolltainer® **Köln** wurde speziell für den Transport von Kunststoffkästen in den Maßen 600 x 400 und 600 x 800 mm entwickelt und ist in zwei unterschiedlichen Höhen erhältlich. Mithilfe unserer optional erhältlichen Zwischenböden können Sie weitere Ebenen einfügen und Ihre Waren optimal organisieren. Wir bieten Ihnen weiteres Zubehör an, wie z.B. Textilspannbänder zur Ladungssicherung.

Ausstattung:

- 3-seitiger rolltainer®
- 2 Lenk- und 2 Bockrollen, Ø 108 mm, Polypropylen, Rollenlager
- recycelbarer Kunststoffboden aus hochwertigem HDPE-Material in 682 x 815 mm
- bis zu 4 Zwischenböden möglich (Köln L 3.0)
- bis zu 5 Zwischenböden möglich (Köln XL 3.0)
- Oberfläche: galvanisch blau verzinkt



Optionale Zwischenböden und weiteres Zubehör verfügbar.

Lieferung erfolgt ohne Kunststoffkästen

	Köln L 3.0 Kunststoffboden	Köln XL 3.0 Kunststoffboden
Artikelnummer	KB3B50101460CS03101	KB3B50101650CS04101
Zusammensetzung	3-seitig	
Außenabmessung (B x T x H in mm) Gesamthöhe mit Ø 108 mm Rollen	682 x 815 x 1660	682 x 815 x 1850
Innenabmessung (B x T x H in mm)	640 x 800 x 1450	640 x 775 x 1640
Traglast	500 kg	
Eigengewicht	28 kg	29,5 kg
Ausfachung	Flacheisen 12 x 3 mm	
Zwischenboden	optional erhältlich	
Rollensatz	2 Lenk- und 2 Bockrollen, Ø 108 mm, Polypropylen, Rollenlager	
Oberfläche	galvanisch blau verzinkt	



KIEL

Unser Antidiebstahlbehälter **Kiel** ist auf den sicheren Transport von Euronorm-Boxen ausgelegt. Die enge Drahtausfächung und abschließbare Tür (Schloss nicht im Lieferumfang enthalten) bieten den direkten Schutz vor unbefugtem Zugriff und sichern Ihre Waren zuverlässig. Gleichzeitig können Sie Zwischenböden alle 50 mm einhängen. Durch weiteres Zubehör oder einen anderen Rollensatz können Sie den rolltainer® Kiel auf Ihre Bedürfnisse anpassen.

Ausstattung:

- 3-, 4- oder 5-seitiger Drahtgitterbehälter
- 2 Lenk- und 2 Bockrollen, Ø 108 mm, Polypropylen, Rollenlager
- schwenk- und abschließbare Tür (4- und 5-seitig)
- Zwischenböden alle 50 mm einhängbar
- recycelbarer Kunststoffboden in 682 x 820 mm
- speziell für Euronorm-Boxen
- Oberfläche: galvanisch blau verzinkt



Weiteres Zubehör und Rollensätze verfügbar.

Lieferung erfolgt ohne Kunststoffkästen

	Kiel 3.0 Kunststoffboden	Kiel 4.0 Kunststoffboden	Kiel 5.0 Kunststoffboden
Artikelnummer	KAD3B50101600COZ101	KAD4B50101600COZ101	KAD5B50101600COZ101
Zusammensetzung	3-seitig	4-seitig	5-seitig
Außenabmessung (B x T x H in mm) Gesamthöhe mit Ø 108 mm Rollen	682 x 870 x 1800		
Innenabmessung (B x T x H in mm)	620 x 825 x 1610	620 x 825 x 1610	620 x 800 x 1585
Traglast	500 kg		
Eigengewicht	34 kg	43 kg	46 kg
Ausfächung	Drahtausfächung 50 x 50 mm, Ø 4 mm		
Zwischenboden	optional erhältlich		
Rollensatz	2 Lenk- und 2 Bockrollen, Ø 108 mm, Polypropylen, Rollenlager		
Oberfläche	galvanisch blau verzinkt		

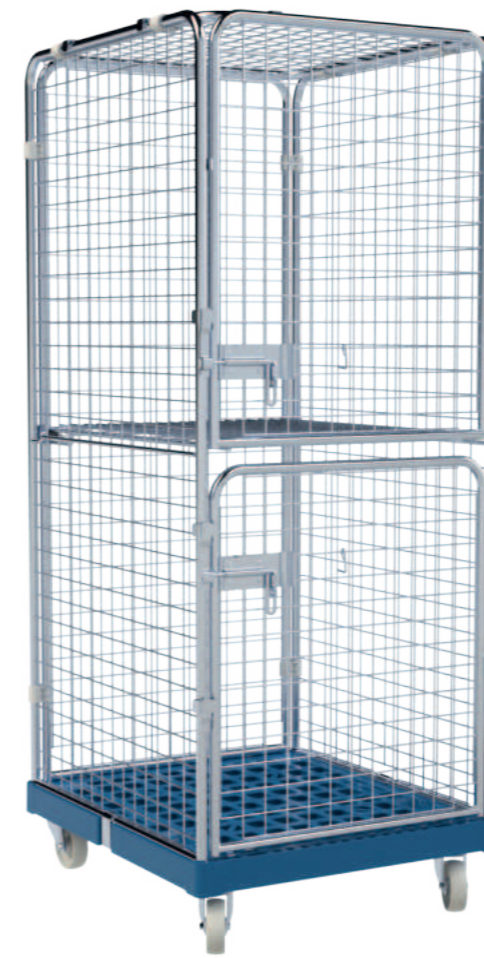

HAMBURG

Unseren Antidiebstahlbehälter **Hamburg** bieten wir in verschiedenen Ausführungen an. Durch die 50 x 50 mm Ausfächung schützen Sie nicht nur Ihre Waren vor Fremdzugriff, sondern können weitere Zwischenböden ganz variabel positionieren. Der Hamburg ist mit einer 1- und 2-teiligen Tür erhältlich, die Sie abschließen können (Schloss nicht enthalten). Sie haben auch die Möglichkeit einen 3- oder 4-seitigen Behälter zu erhalten.

Ausstattung:

- 3-, 4- oder 5-seitiger rolltainer®
- 2 Lenk- und 2 Bockrollen, Ø 108 mm, Polypropylen, Rollenlager
- schwenk- und abschließbare Tür (4- und 5-seitig)
- recycelbarer Kunststoffboden in 724 x 815 mm
- Oberfläche: galvanisch blau verzinkt



Hamburg mit Flügel- und klappbarer Tür erhältlich.

	Hamburg 3.0 Kunststoffboden	Hamburg 4.0 Kunststoffboden	Hamburg 5.0 Kunststoffboden	Hamburg 5.1.2 Kunststoffboden
Artikelnummer	KAD3A50101600 COZ101	KAD4A50101600 COZ101	KAD5A50101600 COZ101	KAD5A50101600 C1Z201
Zusammensetzung	3-seitig	4-seitig	5-seitig	
Außenabmessung (B x T x H in mm) Gesamthöhe mit Ø 108 mm Rollen	724 x 815 x 1800			
Innenabmessung (B x T x H in mm)	660 x 775 x 1600	660 x 750 x 1600		
Traglast	500 kg			
Eigengewicht	37,5 kg	43 kg	48 kg	52 kg
Ausfächung	Drahtausfächung 50 x 50 mm, Ø 4 mm			
Zwischenboden	optional erhältlich			1 Zwischenboden enthalten
Rollensatz	2 Lenk- und 2 Bockrollen, Ø 108 mm, Polypropylen, Rollenlager			
Oberfläche	galvanisch blau verzinkt			

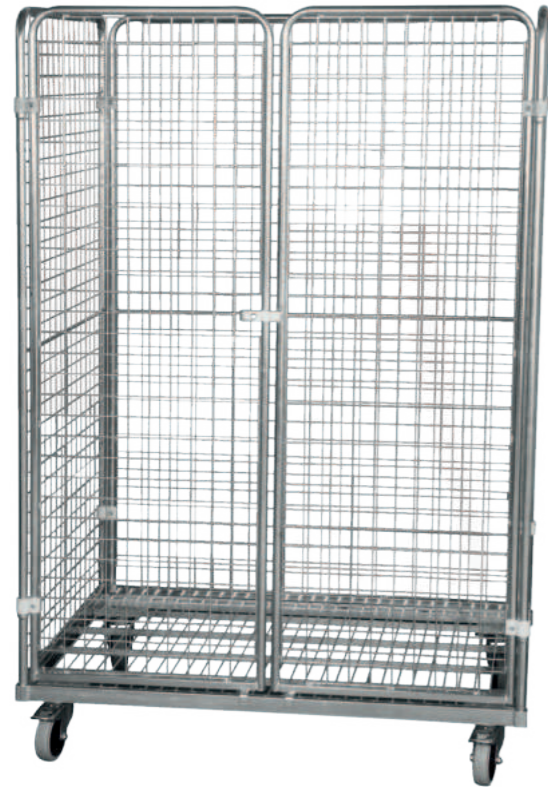

MÜNSTER

Unser rolltainer® Münster bietet Ihnen sehr viel Raum, um Ihre Waren sicher zu lagern. Der Münster ist als 2- bis 5-seitiger rolltainer® lieferbar. Die optional verfügbaren Zwischenböden sind mit oder ohne Aufkantung erhältlich und können schräg positioniert werden. Dieser Behälter ist ideal, um Ihre Waren zu transportieren und diese gleichzeitig Ihren Kunden zu präsentieren. Weitere Anpassungen sind auf Wunsch möglich.

Ausstattung:

- 2-, 3-, 4- oder 5-seitiger rolltainer®
- 2 Lenkrollen und 2 Lenkrollen mit Feststeller, Ø 125 mm, Elastik (grau), Kugellager
- schwenkbare Flügeltür
- Stahlboden 1200 x 800 mm



Weitere Anpassungen sind auf Wunsch möglich, sprechen Sie uns an.

	Münster 2.0 Stahlboden	Münster 3.0 Stahlboden	Münster 4.0 Stahlboden	Münster 5.0 Stahlboden
Artikelnummer	S28001200FC053	S38001200FC053	S48001200FC153	S58001200FC053
Zusammensetzung	2-seitig	3-seitig	4-seitig	5-seitig
Außenabmessung (B x T x H in mm) Gesamthöhe mit Ø 125 mm Rollen	1200 x 800 x 1820			
Innenabmessung (B x T x H in mm)	1150 x 790 x 1605	1150 x 775 x 1605	1150 x 750 x 1605	1150 x 750 x 1575
Traglast	600 kg			
Eigengewicht	43,3 kg	50,8 kg	66,3 kg	73 kg
Ausfächung	Drahtausfächung 50 x 50 mm, Ø 4 mm			
Zwischenboden	optional erhältlich			
Rollensatz	2 Lenkrollen und 2 Lenkrollen mit Feststeller, Ø 125 mm, Elastik (grau), Kugellager			
Oberfläche	galvanisch blau verzinkt			



MAINZ

Unser rolltainer® Mainz ist einer unserer größten rolltainer® und eignet sich hervorragend für den Transport Ihrer Ware auf Europaletten. Er bietet eine mögliche Zuladung in Höhe von bis zu 800 kg. Optional können Sie den rolltainer® auch mit Zwischenböden ausstatten und so in Ebenen aufteilen. Der rolltainer® ist in 3-, 4- oder 5-seitiger Ausführung erhältlich.

Ausstattung:

- 3-, 4- oder 5-seitiger rolltainer®
- 2 Lenkrollen und 2 Lenkrollen mit Feststeller Ø 125 mm, Elastik (grau), Kugellager
- schwenkbare Flügeltür (4- und 5-seitig)
- Stahlboden 1350 x 950 mm



Geeignet für Europaletten.

Lieferung erfolgt ohne Europaletten

	Mainz 3.0 Stahlboden	Mainz 4.0 Stahlboden	Mainz 5.0 Stahlboden
Artikelnummer	S39501350FC059	S49501350FC159	S59501350FC059
Zusammensetzung	3-seitig	4-seitig	5-seitig
Außenabmessung (B x T x H in mm) Gesamthöhe mit Ø 125 mm Rollen	1350 x 950 x 1820		
Innenabmessung (B x T x H in mm)	1298 x 920 x 1605	1298 x 887 x 1605	
Traglast	800 kg		
Eigengewicht	68,6 kg	85 kg	94,2 kg
Ausfächung	Drahtausfächung 50 x 50 mm, Ø 4 mm		
Zwischenboden	optional erhältlich		
Rollensatz	2 Lenkrollen und 2 Lenkrollen mit Feststeller, Ø 125 mm, Elastik (grau), Kugellager		
Oberfläche	galvanisch blau verzinkt		



ESSEN

Unser nestainer® Essen ist in drei Varianten von 2- bis 4-seitig erhältlich. Der Boden verfügt über eine innovative Federtechnik und ist zur Seite klappbar. Der Rollbehälter ist nestbar und gewährleistet somit einen optimalen Leerguttransport. Das spart nicht nur wichtige Lagerfläche, sondern ermöglicht es eine größere Menge Behälter zu transportieren (im leeren Zustand).

Ausstattung:

- 2-, 3- oder 4-seitiger nestbarer Rollbehälter
- 2 Lenk- und 2 Bockrollen, Ø 108 mm, Polyamid, Rollenlager
- Boden mit Federtechnik
- Stahlboden 700 x 800 mm
- Farbe: galvanisch blau verzinkt



Hamburg mit Flügel- und klappbarer Tür erhältlich.

	Essen 2.0 Stahlboden	Essen 3.0 Stahlboden	Essen 4.0 Stahlboden
Artikelnummer	N2700800CCOZ019	N3700800CCOZ019	N4700800CCOZ019
Zusammensetzung	2-seitig	3-seitig	4-seitig
Außenabmessung (B x T x H in mm) Gesamthöhe mit Ø 108 mm Rollen	700 x 800 x 1665		
Innenabmessung (B x T x H in mm)	655 x 800 x 1465	655 x 770 x 1465	655 x 740 x 1465
Traglast	500 kg		
Eigengewicht	29,9 kg	36,1 kg	42,3 kg
Ausfuchung	Flacheisen 12 x 3 mm		
Zwischenboden	optional erhältlich		
Rollensatz	2 Lenk- und 2 Bockrollen, Ø 108 mm, Polyamid, Rollenlager		
Oberfläche	galvanisch blau verzinkt		



JENA

Unser nestainer® Jena bietet Ihnen viel Platz für Ihre Waren und eine platzsparende Rückführung im Leerzustand. Der Kunststoffboden des Behälters ist mit einer Federtechnik nach hinten klappbar. Der laufruhige ElastikRollensatz bietet erhöhten Komfort und eine Feststellfunktion, um unabsichtliches Bewegen des Rollbehälters zu vermeiden.

Ausstattung:

- 3- oder 4-seitiger nestbarer Rollbehälter
- 2 Lenkrollen mit Feststeller und 2 Bockrollen, Ø 125 mm, Elastik (grau), Kugellager
- schwenkbare Tür (4-seitig)
- 1 klappbarer Zwischenboden (auch ohne erhältlich)
- recycelbarer Kunststoffboden



Auch mit Stahlboden erhältlich.

	Jena 3.1 Kunststoffboden	Jena 4.1 Kunststoffboden
Artikelnummer	N3A1450KC1Z246	N4A1450KC1Z246
Zusammensetzung	3-seitig	4-seitig
Außenabmessung (B x T x H in mm) Gesamthöhe mit Ø 125 mm Rollen	729 x 818 x 1660	
Innenabmessung (B x T x H in mm)	673 x 794 x 1428	673 x 769 x 1428
Traglast	500 kg	
Eigengewicht	47,2 kg	53,8 kg
Ausfachung	Drahtstäbe Ø 6 mm	
Zwischenboden	1 Zwischenboden enthalten	
Rollensatz	2 Lenkrollen mit Feststeller und 2 Bockrollen, Ø 125 mm, Elastik (grau), Kugellager	
Oberfläche	galvanisch blau verzinkt	



HANNOVER

Unser nestainer® Hannover steht Ihnen als 3- oder 4-seitiger Behälter zur Verfügung. Der in der GrundFeatures enthaltene Kunststoff-Zwischenboden ist klappbar und teilt den Behälter in zwei Ebenen, sodass Sie Ihre Waren optimal organisieren können. Alternativ kann im unteren und oberen Drittel jeweils ein Zwischenboden eingesetzt werden. Der laufruhige Rollensatz erhöht den Komfort.

Ausstattung:

- 3- oder 4-seitiger nestbarer Rollbehälter
- 2 Lenkrollen mit Feststeller und 2 Bockrollen, Ø 125 mm, Elastik (grau), Kugellager
- bis zu 2 klappbare Zwischenböden
- recycelbarer Kunststoffboden



nestainer®
mit laufruhigen
Markenrollen.

	Hannover 3.1 Kunststoffboden	Hannover 3.2 Kunststoffboden	Hannover 4.1 Kunststoffboden	Hannover 4.2 Kunststoffboden
Artikelnummer	N3A1550KC1Z546	N3A1550KC2Z646	N4A1550KC1Z546	N4A1550KC2Z646
Zusammensetzung	3-seitig		4-seitig	
Außenabmessung (B x T x H in mm) Gesamthöhe mit Ø 125 mm Rollen	729 x 818 x 1770			
Innenabmessung (B x T x H in mm)	729 x 818 x 1770		673 x 769 x 1538	
Traglast	500 kg			
Eigengewicht	53,4 kg	57,1 kg	59,6 kg	64 kg
Ausfachung	Drahtstäbe Ø 6 mm			
Zwischenboden	1 Zwischenboden enthalten	2 Zwischenböden enthalten	1 Zwischenboden enthalten	2 Zwischenböden enthalten
Rollensatz	2 Lenkrollen mit Feststeller und 2 Bockrollen, Ø 125 mm, Elastik (grau), Kugellager			
Oberfläche	galvanisch blau verzinkt			



FÜRTH

Unser nestbarer Antidiebstahlbehälter Fürth bietet Ihnen nicht nur die Möglichkeit der platzsparenden Transportrückführung, sondern ebenfalls einen direkten Schutz vor Fremdzugriff auf Ihre Ware. Die Tür des nestbaren Behälters kann abgeschlossen werden (Schloss nicht enthalten). Sowohl das Dach, als auch der Zwischenboden und Boden sind wahlweise in Kunststoff oder Stahl verfügbar.

Ausstattung:

- 5-seitiger nestbarer Rollbehälter
- 2 Lenkrollen mit Feststeller und 2 Bockrollen, Ø 125 mm, Elastik (grau), Kugellager
- schwenk- und abschließbare Tür (Schloss nicht enthalten)
- 1 Zwischenboden (nur 5.1)
- recycelbarer Kunststoffboden
- Farbe: galvanisch blau verzinkt



Mit Kunststoff- oder Stahlboden verfügbar.



SIEGEN

Der Siegen ist unsere größere Variante des nestbaren Antidiebstahlbehälters und ermöglicht einen optimalen Leerguttransport. Trotz der Größe ist Siegen durch die nestbare Funktion platzsparend. Der Behälter ist mit der Drahtausfächung 100 x 50 mm oder 50 x 50 mm verfügbar. Sollte Ihnen der mitgelieferte Zwischenboden für Ihre Einsatzzwecke nicht ausreichen, kann jederzeit ein weiterer beigelegt werden.

Ausstattung:

- 5-seitiger nestbarer Rollbehälter
- 2 Lenkrollen mit Feststeller und 2 Bockrollen, Ø 125 mm, Elastik (grau), Kugellager
- schwenk- & abschließbare Tür (Schloss nicht enthalten)
- Stahlzwischenboden (nach hinten klappbar)
- verfügbar mit Maschung 100 x 50 mm & 50 x 50 mm



Einfaches Handling. Platzsparend durch Nestung.

	Fürth 5.0 Kunststoffboden	Fürth 5.1 Kunststoffboden	Fürth 5.0 Stahlboden	Fürth 5.1 Stahlboden
Artikelnummer	N5730815CC0Z446	N5730815CC1Z146	N5730815CC0Z246	N5730815CC1Z046
Zusammensetzung	5-seitig			
Außenabmessung (B x T x H in mm) Gesamthöhe mit Ø 125 mm Rollen	728 x 823 x 1880			
Innenabmessung (B x T x H in mm)	670 x 773 x 1590		670 x 773 x 1615	
Traglast	500 kg			
Eigengewicht	69,4 kg	73,9 kg	68,8 kg	73 kg
Ausfächung	Drahtausfächung 50 x 50 mm, Ø 4 mm			
Zwischenboden	optional erhältlich	1 klappbarer Zwischenboden enthalten	optional erhältlich	1 klappbarer Zwischenboden enthalten
Rollensatz	2 Lenkrollen mit Feststeller und 2 Bockrollen, Ø 125 mm, Elastik (grau), Kugellager			
Oberfläche	galvanisch blau verzinkt			

	Siegen 5.1 Stahlboden	Siegen 5.1 Stahlboden (enge Maschung)
Artikelnummer	N58001200CC1Z053	N58001200CC1Z153
Zusammensetzung	5-seitig	
Außenabmessung (B x T x H in mm) Gesamthöhe mit Ø 125 mm Rollen	1200 x 800 x 1820	
Innenabmessung (B x T x H in mm)	1145 x 735 x 1545	
Traglast	500 kg	
Eigengewicht	95 kg	103 kg
Ausfächung	Drahtausfächung 100 x 50 mm, Ø 4 mm	Drahtausfächung 50 x 50 mm, Ø 4 mm
Zwischenboden	1 Zwischenboden enthalten	
Rollensatz	2 Lenkrollen mit Feststeller und 2 Bockrollen, Ø 125 mm, Elastik (grau), Kugellager	
Oberfläche	galvanisch blau verzinkt	



KASSEL

Unser Ballwagen Kassel zeichnet sich durch hohe Bedienerfreundlichkeit aus. Seine zwei Ladeklappen ermöglichen ein einfaches Be- und Entladen. Ist der Ballwagen nicht im Einsatz, kann dieser ganz bequem und platzsparend zusammengefaltet werden. Laufruhige Lenkrollen erleichtern den Transport. Mit weiterem Zubehör, z.B. Fachteiler, kann der Ballwagen Kassel erweitert werden.

Ausstattung:

- 5-seitiger Ballwagen
- 4 Rückenlochlenkrollen, Ø 100 mm, TPE, Kugellager
- klappbares Dach
- Vorderwand mit klappbarem Eingriff
- faltbar (im leeren Zustand)
- Stahlboden 1040 x 610 mm
- Farbe: galvanisch blau verzinkt

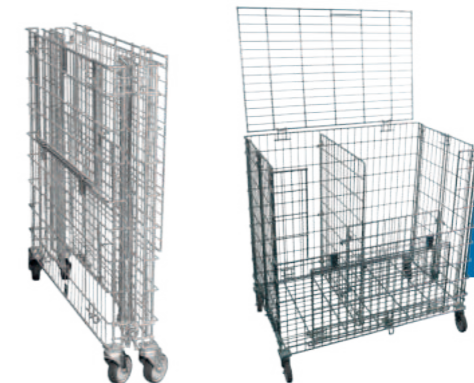

Weiteres Zubehör optional verfügbar.

Lieferung erfolgt ohne Bälle

	Kassel 5.0 Stahlboden
Artikelnummer	BW1040C032
Zusammensetzung	5-seitig
Außenabmessung (B x T x H in mm) Gesamthöhe mit Ø 100 mm Rollen	1040 x 610 x 1000
Innenabmessung (B x T x H in mm)	950 x 585 x 870
Traglast	150 kg
Eigengewicht	30 kg
Ausfachung	Drahtausfachung 40 x 100 mm
Zwischenboden	nicht verfügbar
Rollensatz	4 Rückenlochlenkrollen, Ø 100 mm, TPE, Kugellager
Oberfläche	galvanisch blau verzinkt



BOCHUM

Unser Antidiebstahl Ballwagen **Bochum** zeichnet sich durch sein großzügiges Platzangebot aus. Mit einer Features von drei oder vier Zwischenböden, die eine Aufkantung von 40 mm aufweisen, großen Flügeltüren und einem optionalen Korbaufbau, bietet er viel Platz für den Transport und die Lagerung Ihrer Waren. Die eng gesetzten Stahlmaschen des Ballwagens sorgen für Schutz Ihrer Waren. Der Ballwagen ist in den Höhen 1400 und 1700 mm lieferbar.

Ausstattung:

- 5-seitiger Ballwagen (auch 3- und 4-seitig möglich)
- 2 Lenkrollen und 2 Lenkrollen mit Feststeller, Ø 125 mm, Elastik (grau), Kugellager
- Zwischenböden mit 40 mm Aufkantung
- schwenk- und abschließbare Flügeltür (Schloss nicht enthalten)
- Stahlboden 1500 x 620 mm
- Farbe: galvanisch blau verzinkt



Auch als 3- oder 4-seitige Variante möglich.

	Bochum M 5.3 Stahlboden	Bochum M 5.3 (mit Korb) Stahlboden	Bochum L 5.4 Stahlboden	Bochum M 5.3 (mit Korb) Stahlboden
Artikelnummer	S56201500F03ZC053	S56201500FA3ZC053	S56201500F04ZC153	S56201500FA4ZC153
Zusammensetzung	5-seitig			
Außenabmessung (B x T x H in mm) Gesamthöhe mit Ø 125 mm Rollen	1500 x 620 x 1400	1500 x 620 x 1550	1500 x 620 x 1700	1500 x 620 x 1850
Innenabmessung (B x T x H in mm)	1440 x 550 x 1190		1440 x 550 x 1490	
Traglast	500 kg			
Eigengewicht	87,1 kg	92,2 kg	99,6 kg	104,7 kg
Ausfuchung	Drahtausfuchung 50 x 50 mm, Ø 4 mm			
Zwischenboden	3 Zwischenböden enthalten		4 Zwischenböden enthalten	
Rollensatz	2 Lenkrollen und 2 Lenkrollen mit Feststeller, Ø 125 mm, Elastik (grau), Kugellager			
Oberfläche	galvanisch blau verzinkt			





BEWOHNERWÄSCHESACK

- 100 % Polyester, ca. 225 g/m²
- hochstabiler Wäschetransportsack
- mit Beschriftungslasche und Trageschleufe
- beidseitig verwendbar
- mit Kordelverschluss
- Fassungsvermögen ca. 6 kg



Farbe	50 x 70 cm
gelb/gelb	WG7500700BOLG1
rot/rot	WR7500700BOLR2
blau/blau	WB7500700BOLB3
grün/grün	WG7500700BOLG4



WÄSCHENETZ MIT REISSVERSCHLUSS

- 100 % Polyester, 110 g/m²
- ideal zum separierten Waschen
- stabile, besonders softe Ausführung
- daher sehr schonend zur Wäsche



Farbe	40 x 60 cm	60 x 90 cm	80 x 130 cm
gelb	WG400600WNRG1	WG600900WNRG1	WG8001300WNRG1
rot	WR400600WNR2	WR600900WNR2	WR8001300WNR2
blau	WB400600WNRB3	WB600900WNRB3	WB8001300WNRB3
grün	WG400600WNRG4	WG600900WNRG4	WG8001300WNRG4
weiß	WW400600WNRW0	WW600900WNRW0	WW8001300WNRW0



WÄSCHEWICKELSACK

- 100 % Polyester, ca. 225 g/m²
- hochstabiler Wäschetransportsack
- mit schnell zu öffnender Längsöffnung
- mit beidseitigem Knebelverschluss
- Fassungsvermögen ca. 12,5 kg



Farbe	55 x 100 cm
weiß/gelb	WW5501000WOLG1
weiß/rot	WW5501000WOLR2
weiß/blau	WW5501000WOLB3
weiß/braun	WW5501000WOLG5
weiß/grün	WW5501000WOLG4
weiß/grau	WW5501000WOLG6
braun/braun	WB5501000WOLB5
grau/grau	WG5501000WOLG6
gelb/gelb	WG5501000WOLG1
rot/rot	WR5501000WOLR2
blau/blau	WB5501000WOLB3
grün/grün	WG5501000WOLG4



WÄSCHENETZ MIT KORDELVERSCHLUSS

- Kordelverschluss mit Stopper
- 100 % Polyester, 110 g/m²
- ideal zum separierten Waschen
- stabile, besonders softe Ausführung
- daher sehr schonend zur Wäsche



Farbe	40 x 60 cm	60 x 90 cm	80 x 130 cm
gelb	WG400600WNKG1	WG600900WNKG1	WG8001300WNKG1
rot	WR400600WNKR2	WR600900WNKR2	WR8001300WNKR2
blau	WB400600WNKB3	WB600900WNKB3	WB8001300WNKB3
grün	WG400600WNKG4	WG600900WNKG4	WG8001300WNKG4
weiß	WW400600WNKW0	WW600900WNKW0	WW8001300WNKW0



WÄSCHESACK

Wäschesäcke werden an der Innenseite vom Wäschecontainer aufgehängt und für das Einsammeln von Schmutzwäsche genutzt. Sie schützen die Wäsche vor weiterem Schmutz und Beschädigungen und verbessern das Erscheinungsbild des gefüllten Rollbehälters.

Gewebe:

- 100% Polyester
- Gewebe ca. 220 g/m²
- thermofixiert, strapazierfähig, pflegeleicht

Ausführung:

- Knebelverschluss
- Farbe: blau / weiß
- Logodruck möglich



Auf Wunsch Logoaufdruck im Thermodruckverfahren, waschbeständig.

Für Wäschecontainer Basic I		
Artikelnummer	WSB60072015200L WSW60072015200L	WSB60072017300L WSW60072017300L
Behältergröße*	600 x 720 x 1520	600 x 720 x 1730
Wäschesack*	555 x 720 x 1370	555 x 720 x 1580

Für Wäschecontainer Premium I			
Artikelnummer	WSB60074011500L WSW60074011500L	WSB60074013500L WSW60074013500L	WSB60074015200L WSW60074015200L
Behältergröße*	600 x 740 x 1150	600 x 740 x 1350	600 x 740 x 1520
Wäschesack*	555 x 735 x 1000	555 x 735 x 1200	555 x 735 x 1370

Für Wäschecontainer Premium II			
Artikelnummer	WSB60081013500L WSW60081013500L	WSB60081015200L WSW60081015200L	WSB60081017000L WSW60081017000L
Behältergröße*	600 x 810 x 1350	600 x 810 x 1520	600 x 810 x 1700
Wäschesack*	555 x 800 x 1200	555 x 800 x 1370	555 x 800 x 1550

Für Wäschecontainer Basic II und Premium III					
Artikelnummer	WSB72081011500L WSW72081011500L	WSB72081013500L WSW72081013500L	WSB72081015200L WSW72081015200L	WSB72081017000L WSW72081017000L	WSB72081018000L WSW72081018000L
Behältergröße*	720 x 810 x 1150	720 x 810 x 1350	720 x 810 x 1520	720 x 810 x 1700	720 x 810 x 1800
Wäschesack*	675 x 800 x 1000	675 x 800 x 1200	675 x 800 x 1370	675 x 800 x 1550	675 x 800 x 1650

*Abmessungen (B x T x H in mm)



ABDECKHAUBE ADH

Abdeckhauben werden für den Transport von sauberer Wäsche in Wäschecontainern verwendet und von außen angebracht. Sie werden meist für das Verteilen von sauberer Wäsche genutzt und schützen die Wäsche vor Schmutz und Beschädigung.

Gewebe:

- 100% Polyester
- Gewebe ca. 220 g/m²
- thermofixiert, strapazierfähig, pflegeleicht

Ausführung:

- Knebelverschluss
- Farbe: Blau / Weiß
- Logodruck möglich



Auf Wunsch Logoaufdruck im Thermodruckverfahren, waschbeständig.

Für Wäschecontainer Basic I		
Artikelnummer	AHB60072015200L AHW60072015200L	AHB60072017300L AHW60072017300L
Behältergröße*	600 x 720 x 1520	600 x 720 x 1730
Wäschesack*	600 x 720 x 1392	600 x 720 x 1602

Für Wäschecontainer Premium I			
Artikelnummer	AHB60074011500L AHW60074011500L	AHB60074013500L AHW60074013500L	AHB60074015200L AHW60074015200L
Behältergröße*	600 x 740 x 1150	600 x 740 x 1350	600 x 740 x 1520
Wäschesack*	600 x 740 x 1022	600 x 740 x 1222	600 x 740 x 1392

Für Wäschecontainer Premium II			
Artikelnummer	AHB60081013500L AHW60081013500L	AHB60081015200L AHW60081015200L	AHB60081017000L AHW60081017000L
Behältergröße*	600 x 810 x 1350	600 x 810 x 1520	600 x 810 x 1700
Wäschesack*	600 x 810 x 1222	600 x 810 x 1392	600 x 810 x 1572

Für Wäschecontainer Basic II und Premium III					
Artikelnummer	AHB72081011500L AHW72081011500L	AHB72081013500L AHW72081013500L	AHB72081013500L AHW72081013500L	AHB72081017000L AHW72081017000L	AHB72081018000L AHW72081018000L
Behältergröße*	720 x 810 x 1150	720 x 810 x 1350	720 x 810 x 1520	720 x 810 x 1700	720 x 810 x 1800
Wäschesack*	720 x 810 x 1022	720 x 810 x 1222	720 x 810 x 1392	720 x 810 x 1572	720 x 810 x 1672



DOKUMENTENRAHMEN

- für DIN A4, A5 und A6
- lose, variabel gesteckt oder geschraubt
- Oberfläche: galvanisch blau verzinkt

	A4	A5	A6
gesteckt, hochformat	DHGA4B	DHGA5B	DHGA6B
gesteckt, querformat	DQGA4B	DQGA5B	DQGA6B
geschraubt, hochformat	DHGSA4B	DHGSA5B	DHGSA6B
geschraubt, querformat	DQGSA4B	DQGSA5B	DQGSA6B

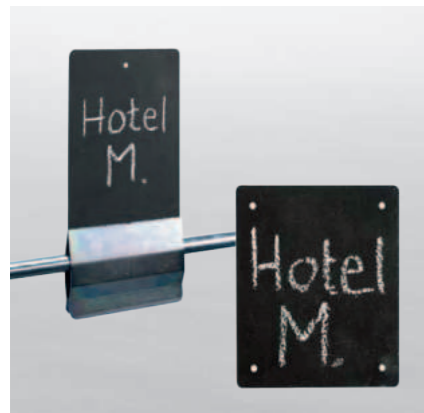

AUFSTECKTAFEL

- Abmessung DIN A5
- lose, variabel einhängbar
- beschreibbare Oberfläche

BESCHRIFTUNGSTAFEL

- Abmessung 150 x 140 mm
- beschreibbare Oberfläche

	Aufstecktafel	Beschriftungstafel
Artikelnummer	AHGSA5B	BB150140B
Abmessung	148 x 210 mm (DIN A5)	150 x 140 mm



KLEIDERSTANGE (VERSCHRAUBBAR)

- für Wäschecontainer
- lose, variabel einhängbar
- Oberfläche: galvanisch blau verzinkt

Für Wäschecontainer	Basic I Premium I /II	Basic II Premium III	Bremen Bern	Bonn
Artikelnummer	WKS600B	WKS720B	WKS850B	WKS940B
Abmessung	570 mm	690 mm	825 mm	880 mm
Gewicht	0,50 kg	0,60 kg	0,68 kg	0,74 kg

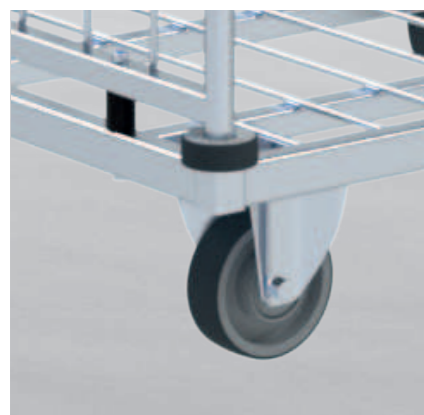

ABWEISRÄDER

Radfelge aus Polypropylen mit einer Lauffläche aus thermoplastischem Elastomer (95° Shore A) in grau.

Für Wäschecontainer	Basic 3.0 Premium 3.0	Basic 4.0 Premium 4.0
Artikelnummer	AWRBP3	AWRBP4
Außendurchmesser	Ø 50 mm	Ø 50 mm
Innendurchmesser	Ø 22 mm	Ø 22 mm
Gewicht	0,03 kg	0,03 kg



UMSCHALTSYSTEM

Unser patentiertes Umschaltsystem ist eine smarte 2-in-1 Lösung, die Ihnen ein einfaches Handling ermöglicht. Mit nur einem Klick können zwei Lenkrollen in der Richtung festgestellt werden und erhalten so die Eigenschaften einer Bockrolle. Der Nutzer profitiert durch eine einfachere Handhabung. Zusätzlich kann man einem Querverschub entgegenwirken.



Für Wäschecontainer	Basic I Premium I /II	Basic II Premium III	Bremen Bern	Bonn
Artikelnummer	US450TPE100	US570TPE100	US480TPE100	US400TPE100
Abmessung	450 mm	570 mm	480 mm	400 mm

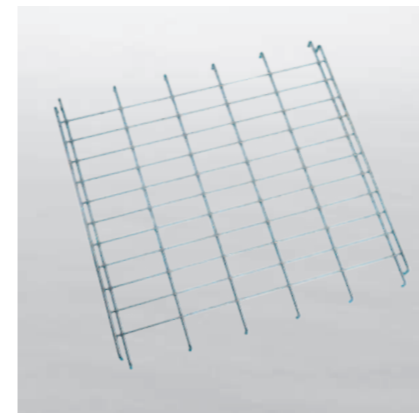

STAHLZWISCHENBODEN LOSE

- für Wäschecontainer Basic und Premium
- lose, variabel einhängbar
- Stahlgitter: galvanisch blau verzinkt

Artikelnummer	ZBSL600720B	ZBSL600740B	ZBSL600810B	ZBSL720810B
Abmessung (B x T)	611 x 660 mm	606 x 670 mm	606 x 740 mm	726 x 740 mm
Gewicht	2,1 kg	2,1 kg	2,3 kg	3,9 kg
Traglast	150 kg			

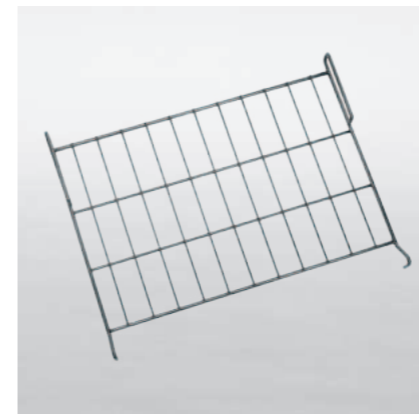

STAHLZWISCHENBODEN KLAPPBAR

- für Wäschecontainer Basic und Premium
- fest montiert und klappbar
- Stahlgitter: galvanisch blau verzinkt

Artikelnummer	ZBSK600720BU	ZBSK600740BU	ZBSK600810BU	ZBSK720810BU
Abmessung (B x T)	615 x 660 mm	610 x 670 mm	610 x 740 mm	730 x 740 mm
Gewicht	3,0 kg	3,1 kg	3,4 kg	3,6 kg
Traglast	150 kg			



ZWISCHENBODEN KLAPPBAR, NOPPENSTRUKTURPLATTE

- für Wäschecontainer Basic und Premium
- fest montiert und klappbar
- mit einer 5 mm Noppenstrukturplatte in weiß
- Stahlgitter: galvanisch blau verzinkt

Artikelnummer	ZBSKK600720B	ZBSKK600740B	ZBSKK600810B	ZBSKK720810B
Abmessung (B x T)	615 x 660 mm	610 x 670 mm	610 x 740 mm	730 x 740 mm
Gewicht	3,4 kg	3,4 kg	3,8 kg	4,0 kg
Traglast	150 kg			

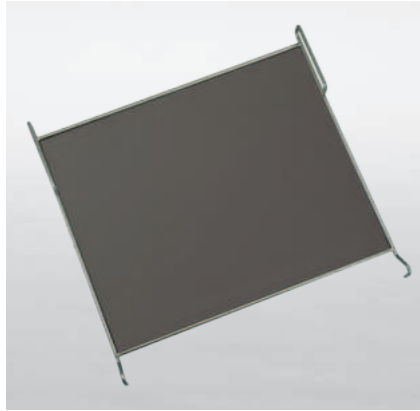

ZWISCHENBODEN KLAPPBAR, PHENOLHARZPLATTE

- für Wäschecontainer Basic und Premium
- fest montiert und klappbar
- mit einer 4 mm Phenolharzplatte
- Stahlgitter: galvanisch blau verzinkt

Artikelnummer	ZBSKH600720B	ZBSKH600740B	ZBSKH600810B	ZBSKH720810B
Abmessung (B x T)	615 x 660 mm	610 x 670 mm	610 x 670 mm	730 x 740 mm
Gewicht	4,0 kg	4,0 kg	4,4 kg	4,6 kg
Traglast	150 kg			

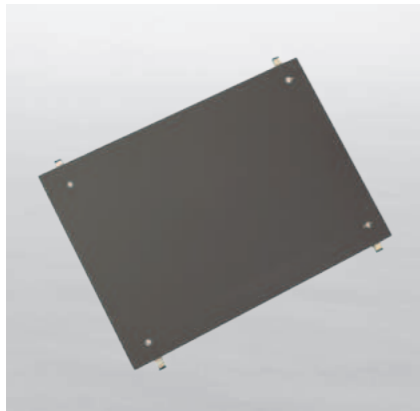

ZWISCHENEINLEGEBODEN MIT PHENOLHARZPLATTE

- für Wäschecontainer Basic und Premium
- lose, variabel einhängbar
- mit einer 8 mm Phenolharzplatte
- Stahlgitter: galvanisch blau verzinkt

Artikelnummer	ZBSH600720B	ZBSH600740B	ZBSH600810B	ZBSH720810B
Abmessung (B x T)	615 x 660 mm	610 x 670 mm	610 x 670 mm	730 x 740 mm
Gewicht	3,2 kg	3,2 kg	3,4 kg	4,1 kg
Traglast	150 kg			

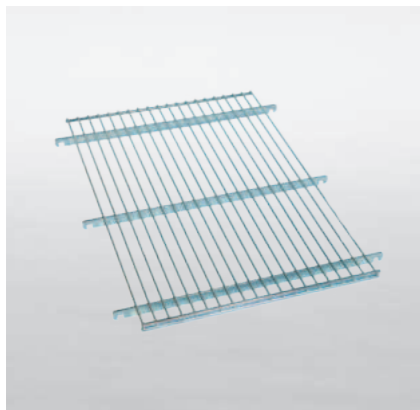

DRAHTZWISCHENBODEN OHNE / MIT AUFKANTUNG

- für Rollbehälter mit Grundfläche 460 x 620 mm
- lose, variabel einhängbar
- Oberfläche: galvanisch blau verzinkt

Artikelnummer	ZD4600RKFC001	ZD460MRKFC001
Abmessung (B x T)	460 x 640 mm	460 x 640 x 100 mm
Gewicht	2,5 kg	2,8 kg
Traglast	150 kg	
Aufkantung	Ohne Aufkantung	Mit 100 mm Aufkantung



DRAHTZWISCHENBODEN MIT AUFKANTUNG

- für Rollbehälter mit Grundfläche 600 x 600 mm
- lose, variabel einhängbar
- Oberfläche: galvanisch blau verzinkt

Artikelnummer	ZD600MRKFC001	ZD600MRKFC002
Abmessung (B x T)	600 x 600 x 20 mm	600 x 600 x 100 mm
Gewicht	3 kg	3,4 kg
Traglast	150 kg	
Aufkantung	Mit 20 mm Aufkantung	Mit 100 mm Aufkantung



DRAHTZWISCHENBODEN OHNE AUFKANTUNG

- für Wäsche- und Rollbehälter mit Grundfläche 1200 x 800 mm
- lose, variabel einhängbar
- Oberfläche: galvanisch blau verzinkt

Artikelnummer	ZD12000RKFC001
Abmessung (B x T)	1200 x 800 mm
Gewicht	5,8 kg
Traglast	150 kg



DRAHTZWISCHENBODEN MIT 20 MM AUFKANTUNG

- für Wäsche- und Rollbehälter mit Grundfläche 1200 x 800 mm
- lose, variabel einhängbar
- Oberfläche: galvanisch blau verzinkt

Artikelnummer	ZD1200MRKFC001
Abmessung (B x T)	1200 x 800 x 20 mm
Gewicht	5,9 kg
Traglast	150 kg



DRAHTZWISCHENBODEN MIT 20 MM AUFKANTUNG, SCHRÄG EINHÄNGBAR

- für Wäsche- und Rollbehälter mit Grundfläche 1200 x 800 mm
- lose, schräg in verschiedenen Neigungen einhängbar
- Oberfläche: galvanisch blau verzinkt

Artikelnummer	ZD1200SRKFC001
Abmessung (B x T)	1200 x 800 x 20 mm
Gewicht	6,9 kg
Traglast	150 kg



DRAHTZWISCHENBODEN OHNE AUFKANTUNG

- für Rollbehälter mit Grundfläche 1350 x 950 mm
- lose, variabel einhängbar
- Oberfläche: galvanisch blau verzinkt

Artikelnummer	ZD13500RKFC001
Abmessung (B x T)	1350 x 950 mm
Gewicht	15,4 kg
Traglast	200 kg



KUNSTSTOFFZWISCHENBODEN

FÜR DIE GRUNDFLÄCHE 682 X 815 MM, LOSE VARIABEL EINHÄNGBAR

- verschiedene Zwischenböden für 2- und 3-seitige Rollbehälter
- mit 3 Flacheisen verstärkt
- Farbe: enzianblau ähnlich RAL 5010

Artikelnummer	E70B02PEF35010	E70B03PEF35010
Abmessung (B x T)	620 x 810 mm	620 x 760 mm
Seitenzahl Rollbehälter	2-seitig	3-seitig
Traglast	3 kg	
Aufkantung	150 kg	



KUNSTSTOFFZWISCHENBODEN

FÜR DIE GRUNDFLÄCHE 724 X 815 MM, LOSE VARIABEL EINHÄNGBAR

- verschiedene Zwischenböden für 2-, 3- und 4-seitige Wäschecontainer
- mit 3 Flacheisen verstärkt
- Farbe: enzianblau ähnlich RAL 5010

Artikelnummer	E70A23PEF35010	E70A04PEF35010
Abmessung (B x T)	710 x 760 mm	710 x 710 mm
Seitenzahl Rollbehälter	2- & 3-seitig	4-seitig
Traglast	3 kg	
Aufkantung	150 kg	



DRAHTGITTERZWISCHENBODEN

- für 2-, 3- und 4-seitige Roll-, Wäsche- und Anti-Diebstahlbehälter mit der Grundfläche 724 x 815 mm
- lose, variabel einhängbar
- Oberfläche: galvanisch blau verzinkt

Artikelnummer	ZBD725ADLC004
Abmessung (B x T)	720 x 810 mm
Gewicht	4,2 kg
Traglast	150 kg



DRAHTGITTERZWISCHENBODEN

- für 2-, 3- und 4-seitige Roll- und Anti-Diebstahlbehälter mit der Grundfläche 682 x 815 mm
- lose einhängbar
- Oberfläche: galvanisch blau verzinkt

Artikelnummer	ZBD682ADLC008
Abmessung (B x T)	680 x 810 mm
Gewicht	4,2 kg
Traglast	150 kg



TEXTILSPANNBAND MIT ELASTISCHEM GUMMI

- 2 Drahhaken
- schwarz
- für Behälter bis 750 mm Breite

Artikelnummer	E150001BL
Abmessung (B x T)	520 x 50 mm
Max. empfohlene Spannweite	750 mm

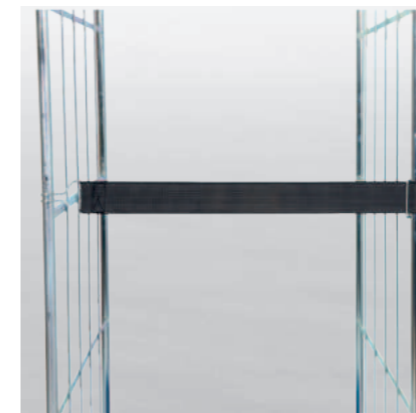

TEXTILSPANNBAND MIT ELASTISCHEM GUMMI

- 1 Drahhaken/ 1 Drahtlasche
- schwarz
- für Behälter bis 750 mm Breite

Artikelnummer	E150002BL
Abmessung (B x T)	560 x 50 mm
Max. empfohlene Spannweite	750 mm



TEXTILSPANNBAND AUS POLYPROPYLEN

- 1 runden Drahhaken/ 1 Klemmschloss
- blau / rot / gelb / schwarz
- für Behälter bis 800 mm Breite

Artikelnummer	E459945	E459941	E459940	E459943
Farbe	blau	rot	gelb	schwarz
Abmessung (B x T)	1050 x 25 mm	1050 x 25 mm	1050 x 25 mm	1050 x 25 mm
Max. empfohlene Spannweite	800 mm	800 mm	800 mm	800 mm

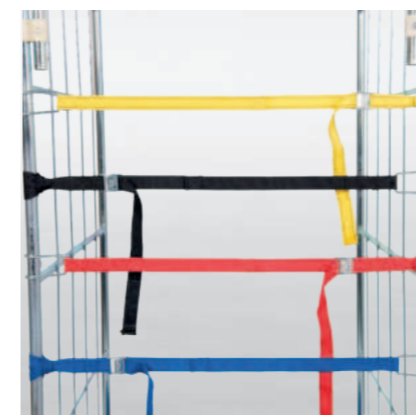

TEXTILSPANNBAND AUS POLYPROPYLEN MIT ELASTIK

- runden Drahhaken/ 1 Klemmschloss
- blau / rot / gelb / schwarz
- für Behälter bis 800 mm Breite

Artikelnummer	E459965	E459961	E459960	E459966
Farbe	blau	rot	gelb	schwarz
Abmessung (B x T)	1050 x 25 mm	1050 x 25 mm	1050 x 25 mm	1050 x 25 mm
Max. empfohlene Spannweite	800 mm	800 mm	800 mm	800 mm



GUMMISPANNBAND

- 2 Drahhaken
- schwarz
- für Behälter bis 750 mm Breite

Artikelnummer	B454001
Abmessung (B x T)	480 x 37 mm
Max. empfohlene Spannweite	750 mm



GUMMISPANNBAND

- 1 Drahhaken/ 1 Schlaufe
- schwarz
- für Behälter bis 750 mm Breite

Artikelnummer	B454002
Abmessung (B x T)	400 x 37 mm
Max. empfohlene Spannweite	750 mm



GUMMISPANNBAND

- 1 Blechhaken/ 1 Blechlasche
- grau
- für Behälter bis max. 800 mm Breite

Artikelnummer	B454501
Abmessung (B x T)	485 x 40 mm
Max. empfohlene Spannweite	800 mm



GUMMISPANNBAND

- Blechhaken/ 1 Blechlasche
- grau
- für Behälter bis max. 700 mm Breite

Artikelnummer	B456302
Abmessung (B x T)	640 x 30 mm
Max. empfohlene Spannweite	900 mm



GUMMISPANNBAND

- 1 Blechhaken/ 1 Blechlasche
- grau
- für Behälter bis max. 1100 mm Breite

Artikelnummer	B457503
Abmessung (B x T)	780 x 40 mm
Max. empfohlene Spannweite	1100 mm

TECHNISCHER LEITFADEN

Rollenbeschreibung

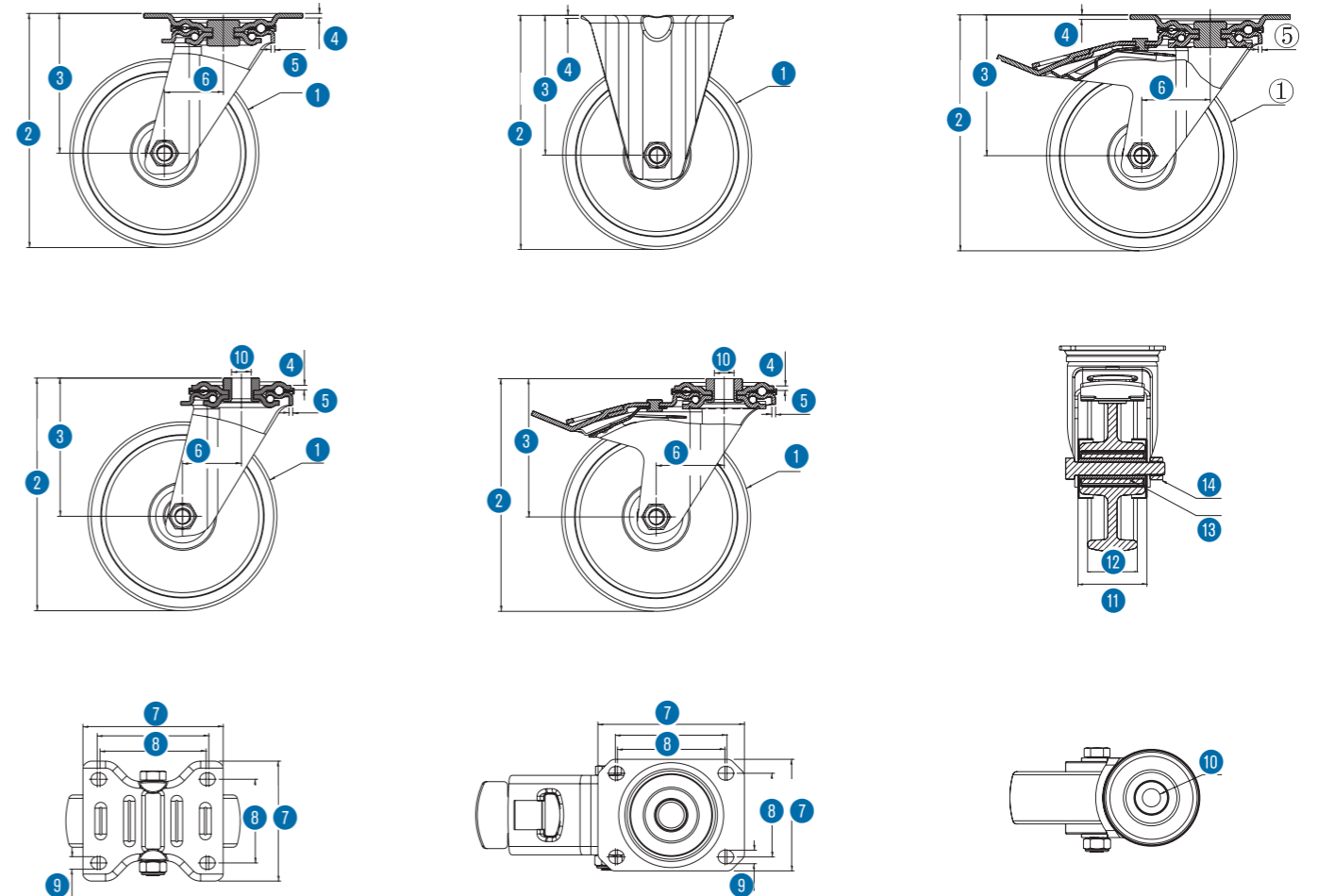





- 1 Raddurchmesser
- 2 Bauhöhe
- 3 Einbauhöhe
- 4 Stärke der Anschraubplatte
- 5 Stärke der Gabel
- 6 Ausladung
- 7 Abmessung der Anschraubplatte
- 8 Abstand der Bohrlöcher
- 9 Durchmesser der Bohrlöcher
- 10 Durchmesser des Rückenlochs
- 11 Radnabenbreite
- 12 Laufflächenbreite
- 13 Radlager
- 14 Achsschraube



DIE RICHTIGE WAHL der Rollen:





KOMPLETTROLLE

-  Raddurchmesser
in mm
-  Abmessung der Anschraubplatte
in mm
-  Abstand der Anschraublöcher
in mm
-  Durchmesser der Anschraublöcher
in mm



-  Ausladung
in mm
-  Bauhöhe
in mm
-  Schwenkradius
in mm
-  dyn. Traglast
in kg

RAD

-  Raddurchmesser
in mm
-  Laufflächenbreite
in mm
-  Radnabenbreite
in mm

-  Achsbohrung
in mm
-  Durchmesser der Achsschraube
in mm
-  dyn. Traglast
in kg

RADLAGER

-  Einzelkugellager
-  Rollenlager

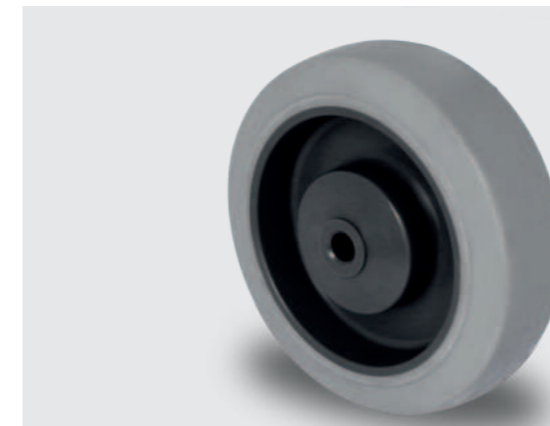











SERIE P2D2

- Felge: Polypropylen
- Lauffläche: Thermoplastisches Elastomer 65° Shore A grau
- Lager: Kugellager
- Fadenschutz: kleiner Kunststoff-Fadenschutz
- Traglast: 135 kg bis 165 kg
- Raddurchmesser: 100 mm bis 125 mm
- Temperaturbereich: -20°C bis +60°C





Lenkrolle

								
	[mm]	[mm]	[mm]	[mm]	[mm]	[mm]	[mm]	[kg]
SBP26WC100P2D2B32		100	105x80	80/77x60	9	40	125	135
SBP35WC125P2D2B32		125	105x80	80/77x60	9	40	155	165





Bockrolle

FBP22WC100P2D2B32		100	105x80	80/77x60	9		125	135
FBP32WC125P2D2B32		125	105x80	80/77x60	9		155	165







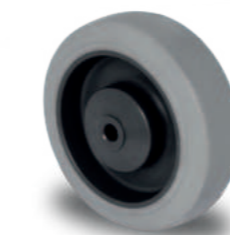



Lenkrolle mit Totalfeststeller

TBP25WC100P2D2B32		100	105x80	80/77x60	9	40	125	127	135
TBP35WC125P2D2B32		125	105x80	80/77x60	9	45	155	127	165



Einbaurad

							
	[mm]	[mm]	[mm]	[mm]	∅	[kg]	
100P2D2B32		100	35	40	8	M8	135
125P2D2B32		125	40	50	10	M10	165













SERIE POPO

Felge: Polypropylen
 Lauffläche: Polypropylen
 Lager: Rollenlager
 Fadenschutz: ohne / kleiner Metall-Fadenschutz
 Traglast: 100 kg bis 150 kg
 Raddurchmesser: 100 mm bis 125 mm
 Temperaturbereich: -20°C bis +60°C













SERIE R4E2











Felge: Polyamid
 Lauffläche: Elastik 65° Shore A grau
 Lager: Kugellager
 Fadenschutz: kleiner Kunststoff-Fadenschutz
 Traglast: 200 kg bis 250 kg
 Raddurchmesser: 100 mm bis 125 mm
 Temperaturbereich: -20°C bis +80°C

								
Lenkrolle	[mm]	[mm]	[mm]	[mm]	[mm]	[mm]	[mm]	[kg]
SBP25WC100POPOR1W		100	105x80	80/77x60	9	40	125	100
SBP25WC108POPOR1W		108	105x80	80/77x60	9	40	132	150
SBP35WC125POPOR1W		125	105x80	80/77x60	9	40	155	150













								
Bockrolle	[mm]	[mm]	[mm]	[mm]	[mm]	[mm]	[mm]	[kg]
FBP22WC100POPOR1W		100	105x80	80/77x60	9		125	100
FBP22WC108POPOR1W		108	105x80	80/77x60	9		132	150
FBP32WC125POPOR1W		125	105x80	80/77x60	9		155	150













									
Lenkrolle mit Totalfeststeller	[mm]	[mm]	[mm]	[mm]	[mm]	[mm]	[mm]	[kg]	
TBP25WC100POPOR1W		100	105x80	80/77x60	9	40	125	127	100
TBP25WC108POPOR1W		108	105x80	80/77x60	9	40	132	127	150
TBP35WC125POPOR1W		125	105x80	80/77x60	9	45	155	127	150











							
Einbaurad	[mm]	[mm]	[mm]	[mm]	∅		[kg]
100POPOR1W		100	36	40	12	M8	100
108POPOR1W		108	36	40	12	M8	150
125POPOR1W		125	38	50	15	M10	150













								
Lenkrolle	[mm]	[mm]	[mm]	[mm]	[mm]	[mm]	[mm]	[kg]
SPP21WC100R4E2B34		100	105x80	80/77x60	9	40	128	200
SPP31WC125R4E2B34		125	105x80	80/77x60	9	40	155	220











								
Bockrolle	[mm]	[mm]	[mm]	[mm]	[mm]	[mm]	[kg]	
FPP22WC100R4E2B34		100	105x80	80/77x60	9		128	200
FPP35WC125R4E2B34		125	105x80	80/77x60	9		155	220



									
Lenkrolle mit Totalfeststeller	[mm]	[mm]	[mm]	[mm]	[mm]	[mm]	[mm]	[kg]	
TPP21WC100R4E2B34		100	105x80	80/77x60	9	40	128	127	200
TPP31WC125R4E2B34		125	105x80	80/77x60	9	45	155	127	220



							
Einbaurad	[mm]	[mm]	[mm]	[mm]	∅		[kg]
100R4E2B34		100	35	40	8	M8	200
125R4E2B34		125	38	50	10	M10	250





SERIE N2U6

Felge: Polyamid
 Lauffläche: Thermoplastisches Polyurethan 95° Shore A rot
 Lager: Kugellager
 Fadenschutz: kleiner Metall- / Kunststoff-Fadenschutz
 Traglast: 150 kg bis 200 kg
 Raddurchmesser: 100 mm bis 200 mm
 Temperaturbereich: -40°C bis +80°C



SERIE POPO

Felge: Polypropylen
 Lauffläche: Polypropylen
 Lager: Rollenlager
 Fadenschutz: großer Metall-Fadenschutz
 Traglast: 150 kg
 Raddurchmesser: 108 mm
 Temperaturbereich: -20°C bis +60°C



Lenkrolle

	[mm]	[mm]	[mm]	[mm]	[mm]	[mm]	[mm]	[mm]	[kg]
SPP21WC100N2U6B32		100	105x80	80/77x60	9	40	128		150
SPP31WC125N2U6B32		125	105x80	80/77x60	9	40	155		200



Bockrolle

FPP25WC100N2U6B32		100	105x80	80/77x60	9		128		150
FPP35WC125N2U6B32		125	105x80	80/77x60	9		155		200



Lenkrolle mit Totalfeststeller

TPP21WC100N2U6B32		100	105x80	80/77x60	9	40	128	127	150
TPP31WC125N2U6B32		125	105x80	80/77x60	9	45	155	127	200



Einbaurad

	[mm]	[mm]	[mm]	[mm]	∅		[kg]
100N2U6B32		100	32	40	8	M8	150
125N2U6B32		125	32	50	10	M10	200



Lenkrolle

	[mm]	[mm]	[mm]	[mm]	[mm]	[mm]	[mm]	[mm]	[kg]
SBP25WC108P0P0R2W		108	105x80	80x60	9	40	132		150

fixed castor

SBP25WC108P0P0R2W		108	105x80	80x60	9	40	132		150
-------------------	--	-----	--------	-------	---	----	-----	--	-----



ROLLEN FÜR DAS UMSCHALTSYSTEM

Felge: Polypropylen/Polyamid
 Lager: Kugellager
 Fadenschutz: kleiner Kunststoff-Fadenschutz
 Traglast: 135 kg bis 220 kg
 Raddurchmesser: 100 mm bis 125 mm
 Temperaturbereich: -20°C (-40°C) bis +80°C



	[mm]	[mm]	[mm]	[mm]	[mm]	[mm]	[mm]	[mm]	[kg]
DIRSPP21WC100P2D2B32	Thermopl. Elastomer 65° Shore A	100	105x80	80/77x60	9	40	128	127	135
DIRSPP31WC125P2D2B32	Thermopl. Elastomer 65° Shore A	125	105x80	80/77x60	9	40	155	127	165
DIRSPP21WC100R4E2B34	Elastik grau 65° Shore A	100	105x80	80/77x60	9	40	128	127	200
DIRSPP31WC125R4E2B34	Elastik grau 65° Shore A	125	105x80	80/77x60	9	40	155	127	220
DIRSPP21WC100N2U6B32	Thermopl. Polyurethan 95° Shore A	100	105x80	80/77x60	9	40	128	127	150
DIRSPP31WC125N2U6B32	Thermopl. Polyurethan 95° Shore A	125	105x80	80/77x60	9	40	155	127	200



Seewald
Transportgeräte

**WIR BERATEN
SIE GERN!**

SPRECHEN SIE UNS AN:

+49 8861 9309248

SEEWALD TRANSPORTGERÄTE GMBH

August-Moralt-Str. 1-3 | 86971 Peiting

www.seewald-transportgeraete.de

info@seewald-transportgeraete.de

